



KVLAE2ST

SK	Návod na používanie Kombinovaná rúra s mikrovlnným ohrevom	3
SL	Navodila za uporabo Mikrovalovna kombinirana pečica	25



INŠTALÁCIA / NAMESTITEV

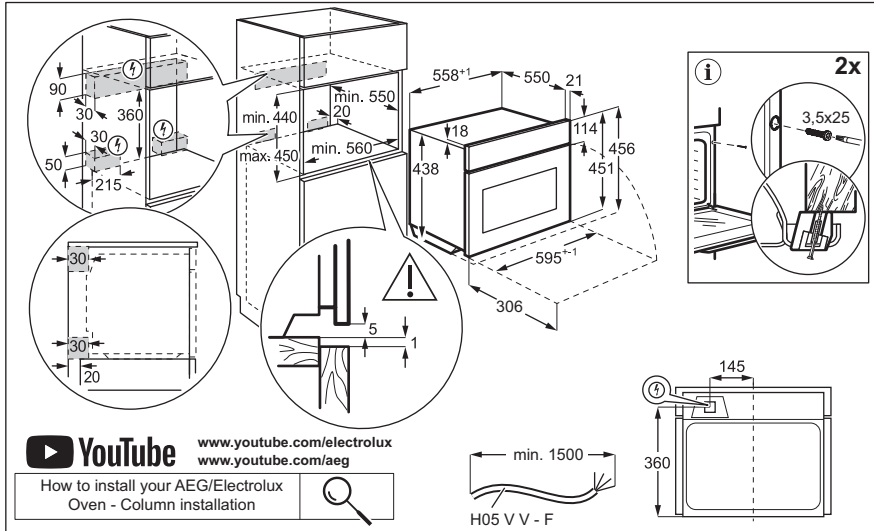
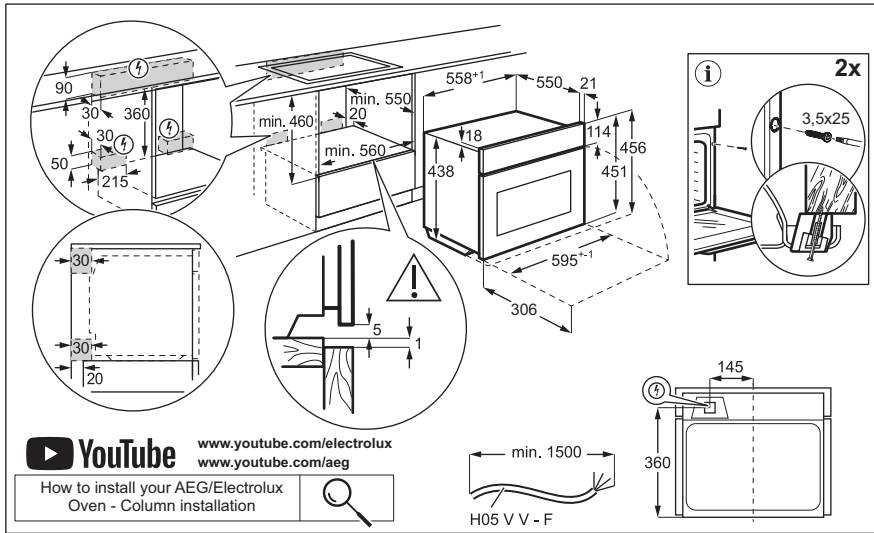

Vitajte vo svete Electrolux! Ďakujeme Vám, že ste si vybrali náš spotrebič.



Rady týkajúce sa používania, brožúry, návody na riešenie problémov a informácie o servise a opravách:

www.electrolux.com/support

Vyhradzujeme si právo na zmeny bez predchádzajúceho upozornenia.

OBSAH

1. BEZPEČNOSTNÉ INFORMÁCIE.....	3
2. BEZPEČNOSTNÉ POKYNY.....	6
3. OPIS VÝROBKU.....	9
4. OVLÁDACÍ PANEL.....	9
5. PRED PRVÝM POUŽITÍM.....	10
6. KAŽDODENNÉ POUŽÍVANIE.....	11
7. DOPLNKOVÉ FUNKCIE.....	14
8. ČASOVÉ FUNKCIE.....	14
9. POUŽÍVANIE PRÍSLUŠENSTVA.....	15
10. RADY A TIPY.....	16
11. OŠETROVANIE A ČISTENIE.....	21
12. RIEŠENIE PROBLÉMOV.....	22
13. ENERGETICKÁ ÚČINNOSŤ.....	24
14. OCHRANA ŽIVOTNÉHO PROSTREDIA.....	24

1. ⚠ BEZPEČNOSTNÉ INFORMÁCIE

Pred inštaláciou a používaním spotrebiča si pozorne prečítajte priložený návod na používanie. Výrobca nezodpovedá za zranenia ani za škody spôsobené nesprávnou montážou alebo používaním. Tieto pokyny uskladnite na bezpečnom a prístupnom mieste, aby ste do nich mohli v budúcnosti nahliadnuť.

1.1 Bezpečnosť detí a zraniteľných osôb

- Tento spotrebič smú používať deti staršie ako 8 rokov a osoby so zníženou fyzickou, zmyslovou alebo psychickou spôsobilosťou alebo nedostatkom skúseností a znalostí, iba ak sú pod dozorom zodpovednej osoby alebo ak boli zodpovednou osobou poučené o bezpečnom používaní spotrebiča a rozumejú prípadným rizikám. Deti do 8 rokov

a osoby s vysokou mierou postihnutia nesmú mať prístup k spotrebiču, pokiaľ nie sú pod nepretržitým dozorom.

- Deti by mali byť pod dozorom, aby sa zabezpečilo, že sa so spotrebičom a mobilnými zariadeniami s aplikáciou nebudú hrať.
- Obaly vždy uschovajte mimo dosah detí a náležite ich zlikvidujte.
- UPOZORNENIE: Spotrebič a jeho prístupné časti sa počas používania môžu značne zahriať. Nedovoľte deťom ani domácim zvieratám priblížiť sa k spotrebiču počas prevádzky alebo keď sa ochladzuje.
- Ak má spotrebič detskú poistku, mala by byť zapnutá.
- Deti nesmú spotrebič bez dozoru čistiť ani vykonávať žiadnu údržbu na spotrebiči.

1.2 Všeobecná bezpečnosť

- Tento spotrebič je určený iba na prípravu jedál.
- Tento spotrebič je určený na jedno použitie v domácnosti v interiéri.
- Tento spotrebič sa môže používať v kanceláriách, hotelových hosťovských izbách, izbách s posteľou a raňajkami, v penziónoch na farme a iných podobných ubytovacích zariadeniach, ak takéto používanie nepresiahne (priemerné) úrovne používania v domácnosti.
- Nainštalovať tento spotrebič a vymeniť kábel smie iba na to kvalifikovaná osoba.
- Spotrebič nepoužívajte pred jeho nainštalovaním do nábytku určeného na zabudovanie.
- Pred akoukoľvek údržbou opojte spotrebič od elektrickej siete.
- Ak je poškodený elektrický napájací kábel, musí ho vymeniť výrobca, jeho autorizované servisné stredisko alebo kvalifikovaná osoba, aby sa predišlo ohrozeniu elektrickým prúdom.
- UPOZORNENIE: Uistite sa, že je pred výmenou osvetlenia spotrebič vypnutý, aby ste sa vyhli riziku elektrického šoku.

- **UPOZORNENIE:** Spotrebič a jeho prístupné časti sa počas používania môžu značne zahriať. Dávajte pozor, aby ste sa nedotkli ohrevných článkov alebo povrchu dutiny spotrebiča.
- Vždy používajte na vyberanie a vkladanie príslušenstva alebo riadu kuchynské rukavice.
- Používajte iba teplotnú sondu (sondu vnútornej teploty) odporúčanú pre tento spotrebič.
- Neaktivujte funkciu mikrovln, keď je spotrebič prázdny. Kovové časti vo vnútri dutiny môžu vytvárať elektrický oblúk.
- Kovové nádoby na potraviny a nápoje nie sú povolené na prípravu jedla v mikrovlnnej rúre. Táto požiadavka sa nevzťahuje na prípady, keď výrobca špecifikuje veľkosť a tvar kovových zásobníkov vhodných na prípravu jedla v mikrovlnnej rúre.
- **UPOZORNENIE:** Ak sú dvierka alebo ich tesnenie poškodené, spotrebič sa nesmie používať, kým ho neopraví kvalifikovaná osoba.
- **UPOZORNENIE:** Iba kvalifikovaná osoba môže vykonávať akékoľvek činnosti spojené so servisom alebo opravou, ktoré zahŕňajú odstránenie krytu poskytujúceho ochranu pred vystavením mikrovlnnej energii.
- **UPOZORNENIE:** Nezohrievajte tekutiny a iné potraviny v uzavretých nádobách. Môžu explodovať.
- Používajte výhradne kuchynské pomôcky vhodné na použitie v mikrovlnnej rúre.
- Ak zohrievate potraviny v plastových alebo papierových nádobách, majte spotrebič pod dohľadom, pretože môže dôjsť k vznieteniu.
- Spotrebič je určený na ohrev potravín a nápojov. Sušenie potravín alebo odevov a ohrev otepľovacích podložiek, papúč, špongií, vlhkej handry a podobných predmetov môže viesť k riziku zranenia, vznietenia alebo požiaru.

- Ak zo spotrebiča vychádza dym, vypnite ho alebo odpojte od elektrickej siete a nechajte dvierka zatvorené, aby došlo k uhaseniu prípadných plameňov.
- Ohrievanie nápojov v mikrovlnnej rúre môže mať za následok oneskorené prudké vrenie. Pri manipulácii s nádobou je potrebné postupovať opatrne.
- Obsah fliaš na kŕmenie a nádob s detskou výživou sa pred konzumáciou musí premiešať alebo pretrepať a musí sa skontrolovať teplota, aby sa zabránilo popáleniu.
- Vajcia v škrupine a celé vajcia uvarené natvrdo by sa nemali v spotrebiči ohrievať, pretože môžu explodovať, a to aj po ukončení mikrovlnného ohreву.
- Pri vyberaní zasúvacej lišty najskôr potiahnite jej prednú časť a potom zadnú časť smerom od bočných stien spotrebiča. Zasúvacie lišty nainštalujte v opačnom poradí.
- Spotrebič by mal byť pravidelne čistený a všetky zvyšky jedla odstránené.
- Na čistenie spotrebiča nepoužívajte parné čističe.
- Na čistenie skla dvierok nepoužívajte abrazívne prostriedky ani ostré kovové škrabky, pretože by mohli poškrabať povrch, čo môže spôsobiť rozbitie skla.
- Ak nebudete spotrebič udržiavať v čistom stave, mohlo by to viesť k znehodnoteniu jeho povrchu, čo by mohlo nepriaznivo ovplyvniť jeho životnosť a prípadne vyústiť do nebezpečnej situácie.

2. BEZPEČNOSTNÉ POKYNY

2.1 Montáž



VAROVANIE!

Tento spotrebič môže nainštalovať len kvalifikovaná osoba.

- Odstráňte všetky obaly.
- Poškodený spotrebič neinštalujte ani nepoužívajte.
- Postupujte podľa pokynov na inštaláciu dostupných na našej webovej stránke.
- Vždy dávajte pozor, ak presúvate spotrebič, pretože je ťažký. Vždy používajte ochranné rukavice a uzavretú obuv.
- Spotrebič neťahajte za rukoväť.
- Spotrebič nainštalujte na bezpečné a vhodné miesto, ktoré spĺňa požiadavky na inštaláciu.
- Dodržiavajte požadovanú minimálnu vzdialenosť od iných spotrebičov a nábytku.

- Pred namontovaním spotrebiča skontrolujte, či sa dverka spotrebiča otvárajú bez odporu.
- Spotrebič je vybavený elektrickým systémom chladenia. Ten musí byť napájaný z elektrickej siete.

2.2 Zapojenie do elektrickej siete

VAROVANIE!

Hrozí nebezpečenstvo požiaru a zásahu elektrickým prúdom.

- Všetky elektrické zapojenia by mal vykonať kvalifikovaný elektroinštalatér.
- Spotrebič musí byť uzemnený.
- Uistite sa, že parametre na typovom štítku sú kompatibilné s elektrickým napätím zdroja napájania.
- Vždy používajte správne nainštalovanú zásuvku odolnú proti nárazom.
- Nepoužívajte viaczásuvkové adaptéry ani predlžovacie káble.
- Uistite sa, že zástrčka a prívodný elektrický kábel nie sú poškodené. Ak prívodný elektrický kábel spotrebiča treba vymeniť, túto operáciu smie urobiť iba pracovník autorizovaného servisného strediska.
- Nedovoľte, aby sa napájacie elektrické káble dotkli alebo dostali do blízkosti dveriek spotrebiča alebo výklenku pod spotrebičom najmä vtedy, keď sú dverka horúce.
- Zariadenie na ochranu pred dotykom elektrických častí pod napätím a izolovaných častí treba namontovať tak, aby sa nedalo odstrániť bez nástrojov.
- Sieťovú zástrčku pripojte do sieťovej zásuvky až po dokončení inštalácie. Po inštalácii sa uistite, že máte prístup k sieťovej zástrčke.
- Ak je sieťová zásuvka uvoľnená, nezapájajte do nej sieťovú zástrčku.
- Spotrebič neodpájajte ťahaním za napájací kábel. Vždy ťahajte za sieťovú zástrčku.
- Použite iba správne odpájacie zariadenia: ochranné ističe alebo poistky (skrutkovacie poistky treba vybrať z držiaka), uzemnenia a stýkače.
- Elektrická sieť v domácnosti musí mať odpájacie zariadenie, ktoré umožní

odpojenie spotrebiča od elektrickej siete na všetkých póloch. Vzdialenosť kontaktov odpájacieho zariadenia musí byť minimálne 3 mm.

- Tento spotrebič sa dodáva s napájacou zástrčkou a napájacím káblom.

2.3 Použitie

VAROVANIE!

Hrozí nebezpečenstvo poranenia, popálenín, zásahu elektrickým prúdom alebo výbuchu.

- Nemeňte technické parametre tohto spotrebiča.
- Uistite sa, že nie sú otvory vetrania zablokované.
- Spotrebič počas prevádzky nenechávajte bez dozoru.
- Spotrebič po každom použití vypnite.
- Pri otváraní dveriek spotrebiča počas jeho prevádzky buďte opatrní. Môže z neho uniknúť horúci vzduch.
- Spotrebič neobsluhujte s mokрыmi rukami alebo keď je v kontakte s vodou.
- Na otvorené dverka nevyvíjajte tlak.
- Spotrebič nepoužívajte ako pracovný alebo skladovací povrch.
- Dverka spotrebiča otvárajte opatrne. Používanie prísad s alkoholom môže spôsobiť zmiešanie alkoholu a vzduchu.
- Pri otváraní dveriek zabráňte kontaktu iskier alebo otvoreného plameňa so spotrebičom.
- Horľavé látky ani predmety, ktoré sú nasiaknuté horľavými látkami, nekladte do spotrebiča, do jeho blízkosti ani naň.
- Nezdieľajte vaše WiFi heslo.
- Funkciu mikrovln nepoužívajte na predhriatie spotrebiča.

VAROVANIE!

Hrozí nebezpečenstvo poškodenia spotrebiča.

- Aby sa predišlo škode alebo zmene farby povrchovej úpravy:
 - Nedávajte priamo na dno dutiny spotrebiča alobal.
 - Nedávajte priamo do horúceho spotrebiča vodu.

- Po ukončení prípravy pokrmu v rúre nenechávajte vlhký riad ani potraviny.
- Pri odstraňovaní alebo inštalácii príslušenstva buďte opatrní.
- Zmena farby smaltu alebo ušľachtilej ocele nemá žiadny vplyv na výkon spotrebiča.
- Na vlhké koláče použite hlboký pekáč. Ovocné šťavy spôsobujú škvrny, ktoré môžu byť trvalé.
- Používajte len príslušenstvo dodané s týmto spotrebičom alebo odporúčané výrobcom.
- Pri varení musia byť dvierka spotrebiča vždy zatvorené.
- Uistite sa, že teplotná sonda nie je zachytená dvierkami spotrebiča.
- Pri inštalácii spotrebiča za nábytkový panel (napr. dvere) zabezpečte, aby dvere neboli počas prevádzky spotrebiča nikdy zatvorené. Za zatvoreným nábytkovým panelom sa môže vytvoriť teplo a vlhkosť a môžu spôsobiť následné poškodenie spotrebiča, nábytku alebo podlahy. Nábytkový panel nezatvárajte, kým spotrebič po použití úplne nevychladne.

2.4 Ošetrovanie a čistenie

VAROVANIE!

Hrozí nebezpečenstvo poranenia, požiaru alebo poškodenia spotrebiča.

- Pred vykonávaním údržby spotrebič vypnite a vytiahnite jeho zástrčku zo sieťovej zásuvky.
- Uistite sa, že je spotrebič chladný. Existuje riziko, že sa sklenené panely rozbijú.
- V prípade poškodenia ihneď vymeňte sklenený panel dvierok. Obráťte sa na autorizované servisné stredisko.
- Po každom použití utrite dutinu rúry a dvierka dosucha. Para, ktorá sa tvorí pri prevádzke spotrebiča, sa kondenzuje na stenách dutiny a môže spôsobiť koróziu.
- Spotrebič pravidelne čistite, aby ste predišli znehodnoteniu povrchového materiálu.
- Zvyšky tuku alebo potravín v spotrebiči môžu pri mikrovlnnej prevádzke spôsobiť požiar a elektrické iskrenie.

- Spotrebič čistite vlhkou mäkkou handričkou. Používajte iba neutrálne čistiace prostriedky. Nepoužívajte abrazívne výrobky, čistiace špongie s abrazívnou vrstvou, rozpúšťadlá ani kovové predmety.
- Ak používate sprej na čistenie rúr, dodržiavajte bezpečnostné pokyny na jeho obale.

2.5 Vnútorne osvetlenie

VAROVANIE!

Hrozí nebezpečenstvo zásahu elektrickým prúdom.

- Informácie o žiarovke/žiarovkách vnútri tohto výrobku a náhradných dieloch osvetlenia, ktoré sa predávajú samostatne: Tieto žiarovky sú navrhnuté tak, aby odolali extrémnym podmienkam v domácich spotrebičoch, ako napr. teplota, vibrácie, vlhkosť, alebo slúžia ako ukazovatele prevádzkového stavu spotrebiča. Nie sú určené na používanie iným spôsobom a nie sú vhodné na osvetlenie priestorov v domácnosti.
- Tento výrobok obsahuje svetelný zdroj triedy energetickej účinnosti G.
- Používajte iba žiarovky s rovnakými technickými parametrami .

2.6 Servis

- Ak treba dať spotrebič opraviť, obráťte sa na autorizované servisné stredisko.
- Používajte iba originálne náhradné diely.

2.7 Likvidácia

VAROVANIE!

Riziko zranenia alebo udusenia.

- O likvidácii spotrebiča sa informujte na mestskom alebo obecnom úrade.
- Odpojte spotrebič od napájania z elektrickej siete.
- Sieťový elektrický kábel odrežte blízko pri spotrebiči a zlikvidujte ho.

3. OPIS VÝROBKU

3.1 Všeobecný prehľad

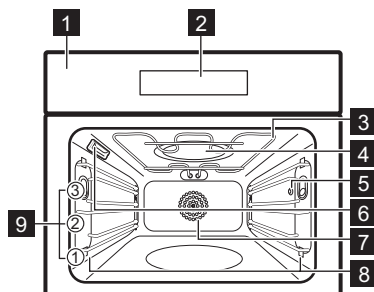

- 1 Ovládací panel
- 2 Displej
- 3 Ohrevný prvok
- 4 Generátor mikrovlnnej rúry
- 5 Zásuvka pre teplotnú sondu
- 6 Osvetlenie
- 7 Ventilátor
- 8 Zasúvacia lišta, odstrániteľná
- 9 Úroveň roštu v rúre

4. OVLÁDACÍ PANEL

4.1 Prehľad ovládacieho panela

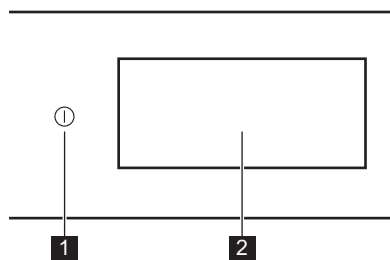

- | | | |
|---|-----------|---|
| 1 | ZAP / VYP | Stlačením a podržaním tlačidla zapnete a vypnete spotrebič. |
| 2 | Displej | Zobrazuje aktuálne nastavenia spotrebiča. |

Ovládací panel poskytuje prístup k rôznym funkciám pečenia a jedlám. Zobrazuje aj informácie o aktuálnom prevádzkovom stave.

4.2 Displej

Displej je plne interaktívny, dá sa posúvať a je rozdelený na definované časti. Potiahnutím prstom po obrazovke môžete navigovať doľava alebo doprava.

OK Potvrdenie výberu/nastavenia.

- | | |
|-----|---|
| > < | Na navigáciu na ďalšiu alebo predchádzajúcu úroveň v ponuke. |
| ^ v | Prístup a úprava dodatočných nastavení. |
| ♥ | Uloženie aktuálnych nastavení v: Obľúbené. |
| ♡ | Vymazanie aktuálnych nastavení v: Obľúbené. |
| ⚙ | Ak chcete prejsť do ponuky: Nastavenia. |
| 💡 | Zapnutie a vypnutie osvetlenia. |
| 🔌 | Zapnutie a vypnutie voľiteľných funkcií. |
| 🔒 | Spotrebič je zablokovaný. |
| 🔔 | Zvukový signál je zapnutý. |
| 🔔 | Zvukový signál a skončenie pečenia je zapnutý. |
| 🔔 | Funkcia Len pop-up správy je aktivovaná. |
| 🕒 | Odložený štart je zapnutý. |
| × | Na zatvorenie automaticky otvárajúcej správy alebo zrušenie nastavenia. |
| 📶 | WiFi pripojenie je zapnuté. |



WiFi pripojenie je vypnuté.



Diaľkové ovládanie je zapnuté.



Funkcia s režimom úspory energie.

5. PRED PRVÝM POUŽITÍM

VAROVANIE!

Pozrite si kapitoly o ohľadne bezpečnosti.

5.1 Prvé pripojenie

Na displeji sa po prvom pripojení zobrazí uvítacie hlásenie. Môžete si vybrať medzi spustením alebo preskočením procesu zaraďovania. Nastavenia je možné kedykoľvek v prípade potreby prehodnotiť a upraviť.

Upravte nastavenia: Jazyk, Presný čas, Bezdrôtové pripojenie.

5.2 Bezdrôtové pripojenie

Spotrebič umožňuje pripojenie WiFi siete a pripojenie mobilného zariadenia. Z vášho mobilného zariadenia môžete prijímať oznámenia, ovládať a monitorovať váš spotrebič.

Na pripojenie spotrebiča potrebujete:

- bezdrôtovú sieť s internetovým pripojením,
- Mobilné zariadenie pripojené k rovnakej bezdrôtovej sieti.

1. Ak chcete stiahnuť aplikáciu, naskenujte QR kód, ktorý sa nachádza na zadnej strane návodu na používanie. Aplikáciu si môžete stiahnuť aj priamo v obchode s aplikáciami.
2. Postupujte podľa pokynov na pripojenie aplikácie.
3. Zapnite spotrebič.
4. Stlačením displeja vstúpte do ponuky a stlačte tlačidlo Nastavenia/Pripojenia.
5. Stlačením zapnete alebo vypnete: WiFi. Bezdrôtový modul spotrebiča sa spustí do 90 sek.

Frekvencia	2.4 GHz WLAN : 2400 - 2483.5 MHz
	Bluetooth: 2400 - 2483.5 MHz

Max. výkon	2.4 GHz WLAN : EIRP < 20 dBm (100 mW)
	Bluetooth: EIRP < 20 dBm (100 mW)
Protokol	2.4 GHz WLAN : IEEE 802.11bgn

5.3 Licencie na softvér

Softvér používaný v tomto výrobku obsahuje komponenty, ktoré sú založené na bezplatnom softvéri z otvorených zdrojov. Spoločnosť Electrolux uznáva príspevok komunit v oblasti otvoreného softvéru a robotiky k projektu vývoja.

Ak chcete získať prístup k zdrojovému kódu týchto bezplatných softvérových súčastí open-source, ktorých licenčné podmienky vyžadujú zverejnenie, a zobrazit' ich úplné informácie o autorských právach a príslušné licenčné podmienky, navštívte stránku: <http://electrolux.opensourcerepository.com> (priečinok NIU6).

5.4 Úvodné predhrievanie a čistenie

Pred prvým použitím a kontaktom s potravinami predhrejте prázdny spotrebič. Spotrebič môže vydávať nepríjemný zápach a dym. Počas predhrievania miestnosť vetrajte.

1. Zo spotrebiča odstráňte všetko príslušenstvo a vyberateľné zásuvacie lišty.
2. Vstúpte do ponuky a zvolte: Funkcie.
3. Nastavte funkciu . Nastavte maximálnu teplotu. Nechajte spotrebič v prevádzke 1 h.
4. Nastavte funkciu . Nastavte maximálnu teplotu. Nechajte spotrebič v prevádzke 15 min.
5. Spotrebič vypnite a počkajte, kým nevychladne.

6. Spotrebič a príslušenstvo vyčistite len handričkou z mikrovláken, teplou vodou a jemným čistiacim prostriedkom.

7. Príslušenstvo a vyberateľné zasúvacie lišty vráťte späť do ich pôvodnej polohy.

6. KAŽDODENNÉ POUŽÍVANIE

VAROVANIE!

Pozrite si kapitoly ohľadne bezpečnosti.

6.1 Ponuka

Stlačením displeja alebo tlačidla ZAP / VYP vstúpte do ponuky.

- Domov
- Funkcie
- Pokrmý
- Nastavenia

6.2 Domov

Podponuka obsahuje programy, funkcie, pokrmy a nastavenia.

6.3 Funkcie

Podponuka obsahuje zoznam funkcií pečenia.

Zoznam funkcií sa môže líšiť v závislosti od verzie softvéru.

1. Vstúpte do ponuky a zvolíte: Funkcie.
2. Vyberte funkciu ohrevu.
3. Upravte nastavenia.
4. Stlačte tlačidlo **START**. Teplotnú sondu môžete pripojiť kedykoľvek pred alebo počas pečenia. Pozrite si kapitolu „Používanie príslušenstva, teplotná sonda“.
5. \wedge – stlačte, aby ste upravili nastavenia počas pečenia.
6. Stlačením **STOP** vypnite funkciu ohrevu.



Rýchla Predhriatie je k dispozícii iba pre niektoré funkcie ohrevu. Bližšie informácie o možnostiach predhrievania nájdete v kapitole „Každodenné používanie“, Nastavenia, Podponuka: Preferencie.



Horný ohrev

Intenzívny ohrev na rýchle zapečenie na povrchu.



Dolný ohrev

Opečte rovnomerne spodnú stranu pokrmy dozlatista. Vhodné na pizzu alebo koláče, ale tiež dopečenie tort alebo slaných koláčov. Rúru predhrejte a použite najnižšiu úroveň v rúre.



Vroč zrak

Rovnomerné pečenie a varenie na jednej úrovni. Nastavte nižšiu teplotu ako pre Horný a dolný ohrev.



Horný a dolný ohrev

Na každodennú prípravu jedál na jednej úrovni. Vhodné na všetky druhy jedál, napríklad zapekané a pečené jedlá.



Horúci vzduch & horný ohrev

Mäso a hydinu pečte s kosťami, aby ste dosiahli chrumkavý povrch.



Horúci vzduch & dolný ohrev

Rovnomerné pečenie cesta s chrumkavou kôrkou. Vhodné na pizzu, slané koláče, tortičky alebo koláče.



Horúci vzduch, horný a dolný ohrev

Táto funkcia je ideálna pre hotové jedlá.



Mikrovlnná rúra

Rýchle rozmrazovanie, ohrev alebo varenie jedla.



Gril + Mikrovlny

Urýchli zapekanie chrumkavej kôrky.



Gril + Ventilátor + Mikrovlny

Urýchli pečenie a varenie.



Skutočné teplovzdušné pečenie + Mikrovlny

Urýchli pečenie a varenie.



Konvenčné pečenie + Mikrovlny

Urýchli tradičné pečenie a varenie.



Zohrievanie

Jemné prihrievanie zvyškov na získanie najlepšej chuti a textúry.



Žar

Rovnomerné grilovanie alebo opekanie zeleniny či mäsa. Vhodné aj na opekanie chleba.



Kysnutie cesta

Optimalizovaná teplota pre rýchle kysnutie.



Rozmrazovanie

Jemné rozmrazovanie pred ďalšou prípravou. Otočenie zlepšuje výsledky. V prípade citlivých potravín, ako je mäso, sa odporúča počas procesu rozmrazovania dvakrát obrátiť.



Dusiť

Pomalým varením všetkých surovín spolu získate jemné a šťavnaté dusené jedlá.



Pomalé pečenie

Pomalé pečenie znamená dlhší čas prípravy, no dosiahnete lepšie výsledky. Pred vložením mäsa do rúry ho opečajte.



Roztopiť

Jemné roztopenie masla alebo čokolády pri nízkom výkone.



Zavárať

Získajte šťavnaté ovocie a zeleninu konzervovanú pri nízkej teplote. Poháre na pečenie odolné voči teplu položte na plech na pečenie naplnený vodou.



Gretje krožníkov.

Na prihrievanie tanierov pred servírovaním.



Uchovávať teplé

Udržiava jedlo teplé na servírovanie. Upozorňujeme, že niektoré jedlá môžu počas zohrievania pokračovať vo varení a vyschnúť. V prípade potreby zakryte riad.



Sušiť

Rovnomerné sušenie ovocia, bylín a zeleniny pri nízkej teplote. Počas sušenia príležitostne otvorte dverka, aby ste zlepšili výsledky sušenia.



Pečenie mäsa

Mäso, hydina alebo zelenina budú chrumkavé na povrchu a jemné vo vnútri.



Pečenie chleba

Táto funkcia sa používa na prípravu chleba a chlebového pečiva a z hladiska chrumkavosti, farby a lesku kôrky dosahuje výsledky ako od profesionálov.



Pri niektorých funkciách ohrevu a teplote pod 80 °C sa môže osvetlenie automaticky vypnúť.



Ak otvoríte dverka, funkcia mikrovln sa vypne. Ak ju chcete znova spustiť, zatvorte dverka.

6.4 Nastavenie: Mikrovlnná rúra

1. Odstráňte všetko príslušenstvo okrem drôteného roštu.
2. Stlačte Mikrovlnná rúra na hlavnom displeji.
3. Nastavte čas a výkon mikrovlnnej rúry.
4. Stlačte tlačidlo **START**.
5. Funkciu vypnete stlačením **STOP**. Ak otvoríte dverka, funkcia sa vypne. Pre opakované spustenie stlačte **START**.

6.5 Pokrm

Podponuka Pokrm pozostáva z programov navrhnutých pre špeciálne pokrmy. Každý pokrm v tejto podponuke zahŕňa vhodné nastavenie. Počas prípravy môžete upraviť čas, teplotu a výkon mikrovlnnej rúry.

Na prípravu niektorých pokrmov môžete použiť aj Teplotná sonda.

1. Vstúpte do ponuky a zvolte: Pokrm.
2. Vyberte pokrm alebo druh potraviny.
3. Upravte nastavenia podľa preferencií varenia. Upravte hmotnosť. Voliteľná funkcia je k dispozícii pre vybrané pokrmy. Stlačte tlačidlo **OK**.
4. Potraviny vložte do spotrebiča podľa pokynov na obrazovke.
5. Stlačte tlačidlo **START**. Keď funkcia skončí, skontrolujte, či je pokrm hotový. Predĺžte čas prípravy podľa potreby.

6.6 Obľúbené



Táto funkcia je k dispozícii iba pre vybrané modely.

Môžete uložiť až 20 obľúbených nastavení, ako je funkcia ohrevu, pokrm alebo funkcia čistenia.

Ak chcete nastavenie uložiť, zvolte preferované nastavenie a stlačte tlačidlo

Vyberte položku: Obľúbené

1. Vstúpte do ponuky a stlačte: Domov sekciu a posuňte posúvač doprava.
2. Stlačte tlačidlo: Prikaži priljubene. a skontrolujte uložené nastavenia.
3. Vyberte jedno z uložených nastavení.
4. Stlačením tlačidla START sa zapne pečenie.

Vymazať: Obľúbené

1. Vstúpte do ponuky a zvoľte: Domov sekciu a posuňte posúvač doprava.
2. Stlačte tlačidlo: Prikaži priljubene. a skontrolujte uložené nastavenia.
3. Stlačte tlačidlo: ♥, ak chcete vymazať uložené nastavenia.

6.7 Nastavenia

Táto podponuka obsahuje zoznam nastavení.

Stlačením displeja alebo tlačidla ZAP / VYP

vstúpte do ponuky a stlačte tlačidlo  Nastavenia.

Podponuka: Nastavenie

Jazyk	Nastavenie jazyka spotrebiča.
Presný čas	Nastavenie aktuálneho času.
Jas displeja	Nastavenie jasu displeja.
Tóny tlačidiel	Zapnutie a vypnutie tónu dotkových polí. Nie je možné stlmiť hlasitosť tónov pre  .
Hlasitosť zvuk. signalizácie	Nastavenie hlasitosti tónov tlačidiel a signálov.
Jednotka teploty	Zobrazenie aktuálnej jednotky teploty.

Podponuka: Servis

Režim Demo	Aktivačný/deaktivačný kód: 2468
Verzia softvéru	Informácie o verzii softvéru.
Zrušiť všetky nastavenia	Obnovte nastavenia z výroby.

Podponuka: Preferencie

Osvetlenie rúry	Zapína a vypína lampu.
Detská poistka	Zabraňuje náhodnému zapnutiu spotrebiča.
Predhriatie/ohrev	Žiadny - tradičný spôsob predhrievania spotrebiča. Je nastavený ako predvolený a dostupný pre všetky funkcie varenia. Preferencie môžete zmeniť na iný typ predhrievania. Eko – predhrievanie spotrebiča s nižšou spotrebou energie. Je k dispozícii pre všetky funkcie pečenia. Rýchla - skracuje dobu ohrevu. Je k dispozícii iba pre niektoré funkcie rúry.
Prispôsobenie obrazovky v režime spánku	Na prispôsobenie funkcií a skratiek na obrazovke.

Podponuka: Pripojenia

Pripojiť na wi-fi	Na pripojenie spotrebiča k bezdrôtovej sieti.
WiFi	Zapnutie a vypnutie: WiFi.
Sieť	Kontrola stavu siete a intenzity signálu: WiFi.
Zabudnúť sieť	Deaktivovanie automatického pripojenia spotrebiča k aktuálnej sieti.
Diaľkové ovládanie	Automatické spustenie prevádzky na diaľku po stlačení START. Voliteľná funkcia je viditeľná iba keď zapnete: WiFi.

7. DOPLNKOVÉ FUNKCIE

7.1 Detská poistka

Táto funkcia zabraňuje náhodnému spusteniu spotrebiča. Môže sa aktivovať kedykoľvek.



1. Vstúpte do ponuky.
2. Vyberte položku  / Preferencie / Detská poistka.

Funkcia Detská poistka je aktivovaná. Na umožnenie používania spotrebiča stlačte písmená kódu v abecednom poradí.

7.2 Automatické vypínanie

Ak je funkcia ohrevu zapnutá a nastavenia sa nezmenili, spotrebič sa po určitom čase z bezpečnostných dôvodov automaticky vypne.

 (°C)	 (h)
30 - 115	12.5

 (°C)	 (h)
120 - 195	8.5
200 - 230	5.5



Ak chcete spustiť funkciu ohrevu na trvanie presahujúce čas automatického vypnutia, nastavte čas prípravy. Pozrite si kapitolu „Časové funkcie“.

7.3 Chladiaci ventilátor

Keď je spotrebič v prevádzke, automaticky sa zapne chladiaci ventilátor, aby udržal povrch spotrebiča chladný. Ak spotrebič vypnete, chladiaci ventilátor môže pokračovať v činnosti, kým sa spotrebič neochladí.

8. ČASOVÉ FUNKCIE

8.1 Popis časových funkcií

Funkcia	Popis
Časovač	Nastavenie trvania prípravy. Maximum je 23 h 59 min. Ak chcete nastaviť, čo sa stane po uplynutí času, vyberte preferované: Kritéria skončenia. Časovač môžete používať nezávisle, aj keď rúra nie je spustená.
Kritéria skončenia	 Zvukový signál Po uplynutí času zaznie zvukový signál. Túto funkciu môžete nastaviť kedykoľvek, aj vtedy, keď je spotrebič vypnutý.
	 Zvukový signál a skončenie pečenia Po uplynutí času zaznie zvukový signál a funkcia ohrevu sa vypne. Nie je dostupné pre mikrovlnné funkcie.
	 Len pop-up správy Po uplynutí času sa na displeji zobrazí hlásenie. Táto funkcia nemá vplyv na činnosť spotrebiča.

Funkcia	Popis
Odložení štart	Odloženie začiatku alebo konca varenia. Nie je dostupné pre mikrovlnné funkcie.
Predĺženie pečenia	Predĺženie času pečenia.
Časovač	Zobrazenie času prevádzky spotrebiča. Maximum je 23 h 59 min. Spustí sa automaticky pri spustení procesu rúry a zastaví sa po jeho skončení. Je viditeľný na hlavnej obrazovke v prípade, že nie je nastavený žiadny iný časovač. Táto funkcia nemá vplyv na činnosť spotrebiča.

8.2 Časovač

1. Vyberte funkciu ohrevu a nastavte teplotu.
2. Stlačte tlačidlo: Časovač.
3. Nastavte trvanie. Preferované kritéria skončenia môžete zvoliť stlačením jedného zo symbolov.
4. Stlačením tlačidla  potvrdíte a vráťte sa na hlavnú obrazovku.

8.3 Odložený štart

1. Vyberte funkciu ohrevu a nastavte teplotu.
2. Stlačte tlačidlo ***.
3. Stlačte tlačidlo: Odložený štart.
4. Rolovaním nastavte požadovaný čas spustenia a stlačte tlačidlo OK.
5. Teraz môžete nastaviť želanú hodnotu. Koniec alebo stlačením OK preskočiť tento krok.
6. Stlačením tlačidla OK sa vrátite na hlavnú obrazovku.

8.4 Presný čas

1. Zapnite spotrebič.

2. Stlačte tlačidlo  / Nastavenie / Presný čas.
3. Nastavte čas.
4. Stlačte tlačidlo: OK.

8.5 Zmena nastavení časovača

Nastavený čas môžete zmeniť kedykoľvek počas varenia.

1. Stlačte tlačidlo ^ / Časovač.
2. Nastavte novú hodnotu časovača. Stlačte tlačidlo: OK.

9. POUŽÍVANIE PRÍSLUŠENSTVA

VAROVANIE!

Pozrite si kapitoly ohľadne bezpečnosti.

9.1 Vloženie príslušenstva

Príslušenstvo dostupné v závislosti od modelu. Naskenujte QR kód a skontrolujte, ako sa používa príslušenstvo dodané so spotrebičom. Voliteľné príslušenstvo si môžete objednať samostatne. Viac informácií vám poskytnú váš miestny dodávateľ.



Používajte iba vhodný kuchynský riad a materiál. Pozrite si Kuchynský riad a materiály vhodné pre mikrovlnnú rúru v kapitole „Tipy a rady“.

Malé zarážky na vrchu zvyšujú bezpečnosť a bránia nakloneniu. Tieto odsadenia tiež zabraňujú prevráteniu. Okraj okolo roštu zabraňuje zošmyknutiu kuchynského riadu z roštu.

Vložte príslušenstvo (drôtený rošt/plech) medzi vodiace lišty zvolenej úrovne rúry. Skontrolujte, či sa rošt dotýka zadnej časti vnútra rúry a či nožičky smerujú nadol.

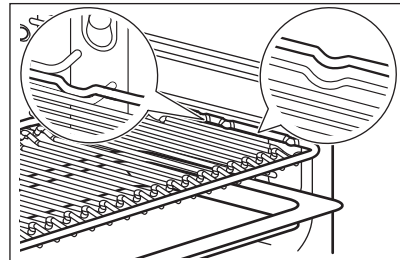

Ak má plech sklon, umiestnite ho smerom k zadnej strane vnútra rúry.

Ak je na príslušenstve nápis, uistite sa, že je otočený smerom k vám.

Ak používate plech s otvormi, položte pod neho plech/panvicu na zachytávanie kvapkajúcich tekutín.

9.2 Teplotná sonda

Meria teplotu vnútri jedla.

Nastavujú sa dve teploty:

- $^{\circ}\text{C}$ – teplota vnútri spotrebiča. Mala by byť aspoň o 25°C vyššia ako teplota vnútri pokrmu.
 -  – teplota vo vnútri jedla.
- Odporúčania:
- Prísady by mali mať izbovú teplotu.

- Nepoužívajte s tekutými pokrmami.
- Počas prípravy musí byť ihla teplotnej sondy úplne zasunutá do jedla.

Pečenie s: Teplotná sonda

⚠ VAROVANIE!

Keďže sa teplotná sonda a zasúvacie lišty zohrejú, hrozí nebezpečenstvo popálenia. Nedoťahujte sa rukoväti teplotnej sondy holými rukami. Vždy používajte ochranné rukavice.

1. Z ponuky vyberte funkciu ohrevu: Funkcie alebo pokrm z ponuky: Pokrm. Teplotnú sondu nepoužívajte s funkciami mikrovln, iba so štandardnými funkciami ohrevu a s kombinovanými mikrovlnnými funkciami. Pozrite si kapitolu „Každodenné používanie“.
2. V prípade potreby nastavte teplotu v rúre a čas prípravy.
3. Stlačte tlačidlo OK.
4. Stlačte tlačidlo START.
5. Vložte teplotnú sondu dovnútra pokrmu:

Mäso, hydinu a rybu

Zapichnete celú ihlu teplotnej sondy do mäsa alebo ryby v najhrubšej časti.

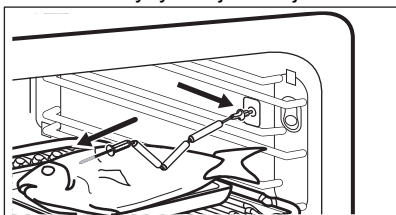

Zapekaciu nádobu

Špičku teplotnej sondy zapichnete presne do stredu pokrmu v zapekacej nádobe. Teplotná sonda musí byť počas prípravy stabilne upevnená na jednom mieste. Dosiahnete to použitím pevnej prísady.

Na podoprenie silikónovej rukoväte teplotnej sondy použite okraj zapekacej nádoby. Špička teplotnej sondy by sa nemala dotýkať dna nádoby na pečenie.

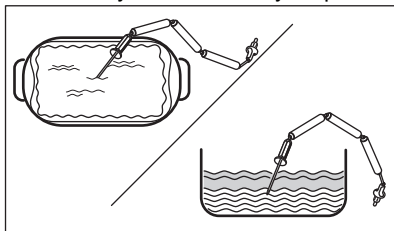

6. Teplotnú sondu zapojte do zásuvky, ktorá sa nachádza vo vnútri spotrebiča. Informácie nájdete v kapitole „Opis výrobku“.

Na displeji sa zobrazí symbol a aktuálna teplota teplotnej sondy.

7. \wedge – stlačte, aby ste upravili nastavenia.
8. Vyberte kartu Teplotná sonda, aby ste nastavili vnútornú teplotu sondy alebo nastavili preferovanú možnosť:
 - Zvukový signál – keď potravina dosiahne požadovanú teplotu vnútri pokrmu, zaznie zvukový signál.
 - Zvukový signál a skončenie pečenia – keď potravina dosiahne požadovanú teplotu vo vnútri pokrmu, zaznie zvukový signál a príprava sa ukončí.
 - Len pop-up správy – keď jedlo dosiahne vnútornú teplotu, na displeji sa zobrazí správa.
9. Stlačte tlačidlo OK.
10. Keď dosiahne potravina nastavenú teplotu, zaznie zvukový signál. Skontrolujte, či je jedlo hotové. Predĺžte čas prípravy podľa potreby.
11. Stlačením STOP vypnite funkciu ohrevu.
12. Vytiahnite zástrčku teplotnej sondy zo zásuvky a vyberte pokrm zo spotrebiča.

10. RADY A TIPY

10.1 Odporúčania pre varenie

Postupy varenia a pečenia je vhodné vykonávať iba na jednej úrovni.

Teplota a časy prípravy uvedené v tabuľkách sú len orientačné. Závisia od receptov a kvality a množstva použitých prísad.







Spotrebič môže pri pečení alebo opekaní fungovať inak ako váš predchádzajúci spotrebič. Rady nižšie zobrazujú odporúčané nastavenia teploty, času pečenia a úrovne v rúre pre konkrétne druhy jedál.

Úrovne roštov počítajte od dna vnútra rúry.

Ak nie sú k dispozícii nastavenia pre konkrétny recept, vyhľadajte podobný recept.

Tipy na úsporu energie nájdete v kapitole „Energetická účinnosť“.

Symbody použité v tabuľkách:

	Druh potravín
	Funkcia ohrevu
	Teplota
	Príslušenstvo
	Hmotnosť (kg)
	Výkon mikrovlnnej rúry (W)

 Úroveň roštu v rúre

 Čas prípravy (min)

10.2 Pomalé pečenie

Táto funkcia vám umožňuje prípravu chudých, jemných kúskov mäsa a rýb. Na odmeranie teploty vo vnútri pokrmu použite teplotnú sondu. Pozrite si tabuľku nižšie, kde nájdete odporúčané nastavenie teploty spotrebiča $^{\circ}\text{C}$, ktoré vám umožní dosiahnuť požadovanú teplotu vo vnútri pokrmu $^{\circ}\text{C}$.





Na dosiahnutie opečenej chuti a farby mäso niekoľko minút pred vložením do spotrebiča vyprážajte v horúcej panvici. Jedlo vložte do pekáča a ten položte na drôtený rošt.



 $^{\circ}\text{C}$	$^{\circ}\text{C}$
< 65	90
66 - 75	110
> 75	150

10.3 Informácie pre skúšobné ústavy

Pečenie na jednej úrovni

Skúšky podľa: EN 60350-1, IEC 60350-1.

				$^{\circ}\text{C}$	
Malé koláčiky, 20 ks/plech 1)	Horný a dolný ohrev	Plech na pečenie 2) 3)	2	150	18 - 28
Malé koláčiky, 20 ks/plech 1)	Vroč zrak	Plech na pečenie 2) 3)	2	150	18 - 28
Piškótový koláč bez tuku 1)	Horný a dolný ohrev	Drôtený rošt	1	170	25 - 35
Piškótový koláč bez tuku 1)	Vroč zrak	Drôtený rošt	1	170	28 - 38
Linecké koláčiky 1)	Horný a dolný ohrev	Plech na pečenie 2) 3)	2	140	28 - 38
Linecké koláčiky 1)	Vroč zrak	Plech na pečenie 2) 3)	2	140	25 - 35
Jablkový koláč 4)	Horný a dolný ohrev	Drôtený rošt	1	170	65 - 75
Jablkový koláč 4)	Vroč zrak	Drôtený rošt	1	170	57 - 67

					
Hrianky 1) 5)	Horný ohrev	Drôtený rošt	2	230	7 - 12

1) Spotrebič predhrejte, kým sa nedosiahne nastavená teplota, pomocou nastavenia: Predhriatie / Žiadny. Nepoužívajte: Predhriatie / Rychla a Eko. Pozrite si časť Každodenné používanie, Nastavenia, podponuka: Preferencie.

2) Plech na pečenie umiestnite tak, aby šikmá časť smerovala k zadnej vnútornej stene rúry.

3) Plech na pečenie sa musí dotýkať zadnej vnútornej steny rúry.







4) 2 formy umiestnené diagonálne (Ø 20 cm). Pravú umiestnite viac dopredu ako ľavú.

5) Podľa: IEC 60350-1:2016 a IEC 60350-1:2023.

Funkcia mikrovlnnej rúry a funkcie kombinované s mikrovlnami.

Skúšky podľa: EN 60705, IEC 60705.

Použite drôtený rošt. Musí sa dotýkať zadnej vnútornej steny rúry.

					
Piškótový koláč 1)	Mikrovlnná rúra	500	-	1	8 - 10
Fašírka 1) 2)	Mikrovlnná rúra	300	-	1	30 - 35
Vaječný náky 3)	Mikrovlnná rúra	400	-	1	18 - 23
Rozmrazovanie mletého mäsa (500 g) 4)	Mikrovlnná rúra	200	-	1	7 - 8
Koláč 3)	Konvenčné pečenie + Mikrovlny	200	170	1	22 - 27
Zapečené zemiaky 5)	Gril + Ventilátor + Mikrovlny	200	180	1	35 - 40
Kurča (1100 g) 6)	Gril + Ventilátor + Mikrovlny	200			30
	Horúci vzduch & horný ohrev	-	200	1	18 - 23

1) V polovici nastaveného času prípravy nádobu otočte o 1/2.

2) Počas pečenia použite vhodnú potravinovú fóliu do mikrovlnnej rúry. Pred pečením potravinovú fóliu niekoľkokrát prepichnete.







3) Jedlo počas procesu varenia neatáčajte.







4) Mäso obráťte pozdĺž dlhšej strany, prvýkrát po uplynutí 1/3 a druhýkrát po uplynutí 2/3 času prípravy.

5) V polovici nastaveného času prípravy nádobu otočte o 1/4.

6) Do dolnej časti rúry položte tanier. Kurča položte priamo na drôtený rošt prsiami nadol. Po 30 min kurča obráťte a zmeňte funkciu ohrevu na: Horúci vzduch & horný ohrev.

Dodatočné recepty

						
Penové pusinky 1)	Horný a dolný ohrev	Plech na pečenie	2	-	100	90 - 180
		2) 3)				

						
Penové pusinky 1)	Vroč zrak	Plech na pečenie 2) 3)	2	-	100	90 - 180
Čajové pečivo 1)	Horný a dolný ohrev	Plech na pečenie 2)	3	-	200	11 - 13
Čajové pečivo 1)	Vroč zrak	Plech na pečenie 2)	3	-	190	10 - 12
Kurča 4)	Horúci vzduch & horný ohrev	Plech na pečenie 2)	1	-	200	65 - 75
Popcorn 5)	Mikrovlnná rúra	Plytký keramický tanier	dolný ohrev	700	-	3 - 4
Chladené jedlá na tanieri (1 porcia) 6)7)	Mikrovlnná rúra	Drôtený rošt 8)	1	500	-	7 - 9
Tekutiny v detských fľašiach 9)	Mikrovlnná rúra	-	dolný ohrev	1000	-	0.5
Lasagne, mrazené (400 g) 10)	Gril + Ventilátor + Mikrovlny	Drôtený rošt 8)	1	100	210	23 - 28
Lasagne, mrazené (600 g) 10)	Konvenčné pečenie + Mikrovlny	Drôtený rošt 8)	1	200	190	48 - 53
Pizza, mrazená 10)	Konvenčné pečenie + Mikrovlny	Drôtený rošt 8)	1	200	210	12 - 16
Grilovaná miešaná zelenina	Gril + Ventilátor + Mikrovlny	Drôtený rošt 8)	1	300	180	20 - 25
Bravčové pečené	Skutočné teplovzdušné pečenie + Mikrovlny	Drôtený rošt 8)	1	300	165	65 - 70
Plnené hriby	Gril + Ventilátor + Mikrovlny	Drôtený rošt 8)	1	300	180	12 - 17
Lasagne so suchými cestovinovými plátkami	Konvenčné pečenie + Mikrovlny	Drôtený rošt 8)	1	200	165	30 - 35

1) Spotrebič predhrejte, kým sa nedosiahne nastavená teplota, pomocou nastavenia: Predhriatie / Žiadny. Nepoužívajte: Predhriatie / Rýchla a Eko. Pozrite si časť Každodenné používanie, Nastavenia, podponuka: Preferencie.

2) Plech na pečenie umiestnite tak, aby šikmá časť smerovala k zadnej vnútornej stene rúry.

3) Použite papier na pečenie.

4) Kurča položte prsiami nadol. V polovici nastaveného času prípravy ho obráťte.

5) Keď zná prestanú pukať, vrecko vyberte zo spotrebiča.

6) Potraviny prikryte plastovou pokrievkou vhodnou do mikrovlnnej rúry.

7) V polovici nastaveného času prípravy nádobu otočte o 1/2.

8) Drôtený rošt sa musí dotýkať zadnej vnútornej steny rúry.

9) Fľašu umiestnite doprostred dna dutiny bez použitia príslušenstva.

10) Jedlo počas procesu varenia neatáčajte.

10.4 Odporúčania pre mikrovlnnú rúru

Potraviny vložte do stredy drôteného roštu. Použite prvú úroveň v rúre.

Na zlepšenie výsledkov v polovici času prípravy jedlo obráťte alebo premiešajte.

Tekuté pokrmy občas premiešajte.

Jedlo pred podávaním premiešajte.

Na zlepšenie distribúcie tepla a zabránenie prevarenia, vložte pri zohrievaní tekutín lyžičku do šálky alebo pohára. Lyžica sa nesmie dotýkať žiadnej časti vnútra rúry, môže to spôsobiť iskrenie.

Jedlo vložte do spotrebiča bez obalu. Balené hotové jedlá môžete vložiť do spotrebiča iba v prípade, ak je ich obal vhodný na použitie do mikrovlnnej rúry. Pozrite si kapitolu Kuchynský riad a materiály vhodné do mikrovlnnej rúry, v časti „Tipy a rady“.

Pri používaní kombinovaných funkcií mikrovlnnej rúry jedlo nezakrývajte. Pozrite si kapitolu „Každodenné používanie“.

Nepoužívajte funkcie mikrovlnnej rúry ani jej kombinované funkcie, ak vo vnútri spotrebiča nie je žiadne jedlo.

Varenie v mikrovlnnej rúre

Pokrm určený na varenie alebo ohrev s použitím funkcií mikrovlnnej rúry prikryte. Ak chcete vytvoriť chrumkavú kôrku, jedlo varte odkryté.

Riad neprevarte príliš vysoko nastavením výkonu a času. Jedlo môže vyschnúť, príhorieť alebo spôsobiť požiar.

Spotrebič nepoužívajte na varenie vajčiek v škrupine ani slímákov v ulite, pretože by

mohli vybuchnúť. Žltok alebo volské oká pred ohrevom prepichnete.

Jedlo so šupkou alebo kožou pred varením poprepichujte vidličkou.

Zeleninu pokrájajte na rovnako veľké kusy.

Po vypnutí spotrebiča vyberte jedlo a nechajte ho niekoľko minút odstáť, aby sa teplo rovnomerne rozptýlilo.

Rozmrazovanie v mikrovlnnej rúre

Rozbalené zmrazené jedlo položte na malý tanier obrátený hore dnom vložený do nádoby, prípadne na rozmrazovací rošt alebo plastové cedidlo, aby mohla odtekať rozmrazená tekutina.

Následne rozmrazené kusky odoberte.

Ak chcete uvariť mrazené ovocie a zeleninu, zvolte vyšší mikrovlnný výkon a nemusíte ich vopred rozmrazovať.





Otočenie zlepšuje výsledky. Citlivé potraviny, napríklad mäso, počas rozmrazovania obráťte dvakrát.









10.5 Kuchynský riad a materiály vhodné do mikrovlnnej rúry

Používajte iba kuchynský riad a materiály vhodné do mikrovlnnej rúry. Použite tabuľku nižšie ako referenciu.

Pred použitím skontrolujte technické údaje kuchynského riadu/materiálu/nádoby na potraviny.

V prípade iného špecifického kuchynského riadu vhodného do mikrovlnnej rúry, ktorý nie je uvedený v tejto tabuľke, postupujte podľa pokynov výrobcu.

Kuchynský riad/materiál				
Sklo a porcelán vhodné na použitie v rúre bez kovových prvkov, napr. teplovzdorné sklo	✓	✓	✓	✓
Sklo a porcelán nevhodné na použitie v rúre bez striebra, zlata, platiny alebo iných kovových ozdôb	✓	✗	✗	✗
Sklo a sklokeramika vyrobené z materiálu vhodného na použitie v rúre/mrazovzdorného materiálu	✓	✓	✓	✓

Kuchynský riad/materiál	 	 	   
Keramikový a hlinený riad vhodný na použitie v rúre bez kremeňových alebo kovových prvkov a glazúry, ktoré obsahujú kov	✓	✓	✓
Kuchynský riad vyrobený z porcelánu, keramiky alebo hliny, ktorý má neglazovaný spodok alebo drobné otvory, napr. na rukovätiach	✗	✗	✗
Teplodzodorný plast až do 200 °C	✓	✓	✗
Kartón, len papier	✓	✗	✗
Potravinová fólia	✓	✗	✗
Potravinová fólia vhodná do mikrovlnnej rúry	✓	✓	✗
Nádoby na pečenie vyrobené z kovu, napr. smaltu, zliatiny	✗	✗	✗
Formy na pečenie, s čiernym lakom alebo silikónovou vrstvou	✗	✗	✗
Plech na pečenie	✗	✗	✗
Drôtený rošt	✓	✓	✓

10.6 Nastavenia výkonu

Nižšie uvedené údaje sú len orientačné.

800 - 1000 W

- Ohrievanie tekutín

600 - 700 W

- Pomalé varenie ryže
- Príprava zeleniny

400 - 500 W

- Ohrievanie jedál na jednom tanieri
- Pomaly varené dusené jedlá

- Rozmrazovanie a ohrievanie mrazených jedál

300 W

- Varenie/ohrev chúlостových jedál
- Ohrievanie jedál pre kojencov
- Pokračovanie v príprave jedál

100 - 200 W

- Rozmrazovanie chleba, ovocia, koláčov, pečiva, syra, masla, mäsa a rýb
- Rozpustenie čokolády a masla, rozsah výkonu:

11. OŠETROVANIE A ČISTENIE

VAROVANIE!

Pozrite si kapitoly o hľadane bezpečnosti.

11.1 Poznámky k čisteniu

Čistiace prostriedky

- Prednú stranu spotrebiča očistíte iba handričkou z mikrovlákien namočenou

v teplej vode s jemným čistiacim prostriedkom.

- Na čistenie kovových povrchov použite čistiaci roztok.
- Škrvy vyčistíte s miernym čistiacim prostriedkom.

Každodenné používanie

- Vnútro spotrebiča odstráňte po každom použití. Hromadenie tuku alebo iných

zvyškov môže mať na následok vznik požiaru.

- Strop spotrebiča opatrne vyčistite od zvyškov jedla a tuku.
- Jedlo v spotrebiči neskladujte dlhšie ako 20 minút. Vnútro spotrebiča po každom použití osušte len handričkou z mikrovlákien.

Príslušenstvo

- Vyčistite všetko príslušenstvo po každom použití a nechajte ho vyschnúť. Použite iba handričku z mikrovlákien namočenú v teplej vode s jemným čistiacim prostriedkom. Príslušenstvo sa nesmie umývať v umývačke riadu.
- Nelepivé príslušenstvo nečistite abrazívnym čističom ani predmetmi s ostrými hranami.

11.2 Vybratie zasúvacích lišt

Vyberte zasúvacie lišty, aby ste mohli spotrebič vyčistiť.

1. Spotrebič vypnite a počkajte, kým nevychladne.
2. Zasúvacie lišty opatrne vytiahnite nahor a z predného závesu.
3. Vytiahnite zasúvacie lišty zo zadného závesu.

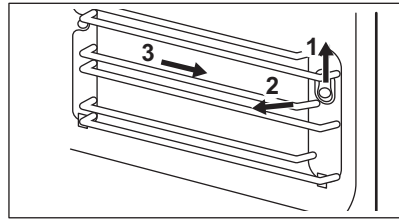

Zasúvacie lišty nainštalujte v opačnom poradí.

Ak sa teleskopické lišty dodávajú, upevňovacie kolíky musia smerovať dopredu.

11.3 Výmena osvetlenia

⚠ VAROVANIE!

Hrozí nebezpečenstvo popálenia, sklenený kryt môže byť horúci. Keď sa chystáte dotknúť žiarovky, použite ochranné rukavice.

Žiarovku smie vymieňať iba servisný technik. Obráťte sa na autorizované servisné stredisko.

12. RIEŠENIE PROBLÉMOV

⚠ VAROVANIE!

Pozrite si kapitoly ohľadne bezpečnosti.

12.1 Čo robiť, ak...

Popis problému	Príčina a náprava
Spotrebič nie je možné zapnúť alebo ovládať.	Spotrebič nie je pripojený ku zdroju elektrického napájania alebo je pripojený nesprávne.
Spotrebič sa nezohrieva.	Hodiny nie sú nastavené. Informácie o nastavení hodín nájdete v kapitole „Časové funkcie“.
	Dvierka nie sú správne zatvorené.
	Je vypálená poistka. Skontrolujte, či je príčinou poruchy poistka. Ak sa problém objaví znovu, kontaktujte kvalifikovaného elektrikára.
	Funkcia Detská poistka je aktivovaná.

Popis problému	Príčina a náprava
Osvetlenie je vypnuté.	Žiarovka je vypálená. Vymeňte žiarovku. Podrobnosti nájdete v kapitole „Ošetrovanie a čistenie“.
Problém so signálom bezdrôtovej siete.	Skontrolujte, či je vaše mobilné zariadenie pripojené k bezdrôtovej sieti. Skontrolujte svoju bezdrôtovú sieť a router. Reštartujte router.
Nainštalovaný nový router alebo zmenená konfigurácia routera.	Pokyny k opätovnej konfigurácii spotrebiča a mobilného zariadenia nájdete v časti Bezdrôtové pripojenie v kapitole „Pred prvým použitím“.
Sila signálu bezdrôtovej siete je slabá.	Smerovač premiestnite čo najbližšie k spotrebiču.
Bezdrôtový signál je rušený mikrovlnnou rúrou umiestnenou blízko spotrebiča.	Vypnite mikrovlnnú rúru. Nepoužívajte súčasne mikrovlnnú rúru a diaľkové ovládanie rúry. Mikrovlny narušujú WiFi signál.

12.2 Poruchové kódy

Keď sa vyskytne softvérová chyba, na displeji sa zobrazí chybové hlásenie. Zoznam problémov nájdete v tabuľke nižšie.

Kód a popis	Náprava
F102 – dvierka nie sú úplne zatvorené alebo je pokažený zámok dvierok. 1)	Zatvorte dvierka. Vypnite a zapnite spotrebič.
F111 – Teplotná sonda nie je správne zasunutý v zásuvke.	Plne zasuňte Teplotná sonda do zásuvky.
F240, F239 – dotykové polia na displeji nefungujú správne.	Vyčistite povrch displeja. Uistite sa, že nie sú na dotykových poliach žiadne nečistoty.
F908 – systém spotrebiča sa nedokáže pripojiť k ovládaciemu panelu.	Vypnite a zapnite spotrebič.
F131 – teplota magnetronového senzora je príliš vysoká. 1)2)	Spotrebič vypnite a počkajte, kým nevychladne. Spotrebič znovu zapnite.
F602, F603 – WiFi nie je k dispozícii. 1)2)	Vypnite a zapnite spotrebič.

1) Keď je na displeji naďalej zobrazené toto chybové hlásenie, znamená to, že mohol byť deaktivovaný chybný podsystém. V takomto prípade kontaktujte predajcu alebo autorizované servisné stredisko.

2) Ak sa vyskytne jedna z týchto chýb, zvyšné funkcie spotrebiča budú pracovať ako zvyčajne.

12.3 Servisné údaje

Ak problém nedokázate odstrániť sami, kontaktujte vášho predajcu alebo autorizované servisné stredisko.

Údaje potrebné pre autorizované servisné stredisko nájdete na typovom štítku. Typový štítok sa nachádza na prednom ráme spotrebiča. Je viditeľný, keď otvoríte dvierka. Typový štítok neodstraňujte zo spotrebiča.

Odporúčame vám, aby ste vyplnili nasledujúce údaje:

Model (MOD.):

Číslo produktu (PNC):

Sériové číslo (S.N.):

13. ENERGETICKÁ ÚČINNOSŤ

13.1 Informácie o výrobku týkajúce sa spotreby energie a maximálneho času na dosiahnutie príslušného režimu nízkeho výkonu

Spotreba energie v pohotovostnom režime	0.8 W
Spotreba energie v sieťovom pohotovostnom režime	2.0 W
Maximálny čas potrebný na automatické dosiahnutie príslušného režimu nízkeho výkonu	20 min

Pokyny na aktiváciu a deaktiváciu bezdrôtového sieťového pripojenia nájdete v kapitole „Pred prvým použitím“.

13.2 Tipy na úsporu energie

Nasledujúce tipy vám pomôžu ušetriť energiu pri používaní spotrebiča.

Uistite sa, že sú dvierka spotrebiča počas prevádzky zatvorené. Počas prípravy pokrmu neotvárajte dvierka spotrebiča príliš často. Tesnenie dvierok udržiavajte čisté a uistite sa, že je upevnené na svojom mieste.

V záujme vyššej úspory energie používajte tmavý matný kovový riad a nádoby (avšak iba keď používate funkciu bez mikrovln).

Spotrebič pred pečením nepredhrievajte, pokiaľ to nie je výslovne odporúčané.

Keď pripravujete niekoľko pokrmov naraz, zachovajte čo najkratšie prestávky medzi pečením.

Pečenie s ventilátorom

Ak je to možné, použite funkcie pečenia s ventilátorom, aby ste dosiahli úsporu energie.

Zvyškové teplo

Ak príprava pokrmu trvá dlhšie ako 30 minút, znížte teplotu spotrebiča na minimálne 3 – 10 minút pred koncom prípravy. Pomocou zvyškového tepla v spotrebiči bude príprava pokrmu pokračovať.

Zvyškové teplo použite na udržanie pokrmov teplých alebo ohrev ostatných pokrmov.

Keď spotrebič vypnete, na displeji sa zobrazí zvyškové teplo alebo teplota.

Ak je zapnutý program s funkciou Časovač a čas prípravy je dlhší ako 30 minút, ohrevné články sa pri niektorých funkciách spotrebiča automaticky vypnú skôr.

Uchovanie teploty jedla

Ak chcete jedlo uchovať teplé pomocou zvyškového tepla, zvolte najnižšie možné nastavenie teploty. Na displeji sa zobrazí ukazovateľ zvyškového tepla alebo teplota.

Pečenie s vypnutým osvetlením

Počas pečenia vypnite osvetlenie. Zapnite ho iba v prípade potreby.

14. OCHRANA ŽIVOTNÉHO PROSTREDIA

Materiály označené symbolom  odovzdajte na recykláciu. Obal hodte do príslušných kontajnerov na recykláciu. Chráňte životné prostredie a zdravie ľudí a recyklujte odpad z elektrických a elektronických spotrebičov. Nelikvidujte spotrebiče označené symbolom

 spolu s odpadom z domácnosti. Výrobok odovzdajte v miestnom recyklačnom zariadení alebo sa obráťte na obecný alebo mestský úrad.

Pozdravljeni pri podjetju Electrolux! Zahvaljujemo se vam, da ste izbrali našo napravo.



Pridobitev nasvetov glede uporabe, brošure, odpravljanje težav, servisne informacije in informacije glede popravil:
www.electrolux.com/support

Pridržujemo si pravico do sprememb.

KAZALO

1. VARNOSTNE INFORMACIJE.....	25
2. VARNOSTNA NAVODILA.....	28
3. OPIS IZDELKA.....	31
4. NADZORNA PLOŠČA.....	31
5. PRED PRVO UPORABO.....	32
6. DNEVNA UPORABA.....	33
7. DODATNE FUNKCIJE.....	35
8. ČASOVNE FUNKCIJE.....	36
9. UPORABA DODATNE OPREME.....	37
10. NAMIGI IN NASVETI.....	38
11. SKRB IN ČIŠČENJE.....	43
12. ODPRAVLJANJE TEŽAV.....	44
13. ENERGIJSKA UČINKOVITOST.....	46
14. SKRB ZA OKOLJE.....	46

1. ⚠ VARNOSTNE INFORMACIJE

Pred namestitvijo in uporabo naprave natančno preberite priložena navodila. Proizvajalec ni odgovoren za poškodbe ali škodo, nastalo zaradi nepravilne namestitve ali uporabe. Navodila vedno shranite na varnem in dostopnem mestu za poznejšo uporabo.

1.1 Varnost otrok in ranljivih oseb

- To napravo lahko otroci od osmega leta naprej ter osebe z zmanjšanimi telesnimi, čutnimi ali razumskimi sposobnostmi ali s pomanjkanjem izkušenj ter znanja uporabljajo le pod nadzorom ali če so dobile ustrezna navodila glede varne uporabe naprave in če se zavedajo nevarnosti, ki obstajajo. Otroci, mlajši od osem (8) let, ter osebe z visoko stopnjo

invalidnosti se ne smejo približevati napravi, če niso pod nenehnim nadzorom.

- Otroci morajo biti pod nadzorom, da se ne igrajo z napravo in mobilnimi napravami z aplikacijo.
- Vso embalažo hranite zunaj dosega otrok in jo ustrezno zavržite.
- **OPOZORILO:** Naprava in dostopni deli med uporabo postanejo vroči. Med uporabo in hlajenjem naprave naj bo naprava izven dosega otrok in hišnih ljubljencev.
- Če je naprava opremljena z zaščito za otroke, mora biti zaščita vklopljena.
- Otroci ne smejo izvajati čiščenja in uporabniškega vzdrževanja naprave, če ni zagotovljen nadzor.

1.2 Splošna varnost

- Ta naprava je namenjena le kuhanju.
- Ta naprava je namenjena zgolj uporabi v gospodinjstvu v notranjem okolju.
- Ta naprava se lahko uporablja v pisarnah, hotelskih sobah, sobah motelov, kjer nudijo prenočišča z zajtrkom, kmečkih turizmih in drugih podobnih nastanitvenih objektih, kjer takšna uporaba ne presega (povprečnih) ravni domače uporabe.
- Nameščanje naprave in zamenjavo kabla lahko opravi le strokovno usposobljena oseba.
- Ne uporabljajte, preden jo namestite v vgrajeno strukturo.
- Pred vzdrževalnimi deli napravo odklopite iz napajanja.
- Če je napajalni kabel poškodovan, ga mora zamenjati proizvajalec, pooblaščen servisni center ali druga strokovno usposobljena oseba, da se izognete nevarnosti električnega udara.
- **OPOZORILO:** Zagotovite, da je naprava izključena, preden zamenjate žarnico, da preprečite možnost električnega udara.

- **OPOZORILO:** Naprava in dostopni deli med uporabo postanejo vroči. Pazite, da se ne dotaknete grelcev ali površine naprave.
- Vedno si nadenite zaščitne rokavice, ko opremo in pekače jemljete iz ali jih nameščate v pečico.
- Uporabite samo tipalo za jedi (sondo za meso), priporočljivo za to napravo.
- Ne vklopite funkcije mikrovalov, kadar je naprava prazna. Kovinski deli v notranjosti pečice lahko ustvarijo iskrenje.
- Kovinska posoda za hrano in pijačo ni dovoljena med pripravo jedi z mikrovalovi. Te zahteve ne veljajo, če proizvajalec navede velikosti in oblike kovinske posode, primerne za pripravo jedi z mikrovalovi.
- **OPOZORILO:** Če so vrata ali vratna tesnila poškodovana, se naprave ne sme uporabljati, dokler je ne popravi usposobljena oseba.
- **OPOZORILO:** Kakršen koli servisni poseg ali popravilo, ki vključuje odstranitev pokrova za zagotavljanje zaščite proti izpostavljenosti energiji mikrovalov, lahko izvedejo le usposobljene osebe.
- **OPOZORILO:** Tekočin in drugih živil ne segrevajte v zaprtih posodah. Pri tem lahko pride do eksplozije posod.
- Uporabljajte samo pripomočke, ki so primerni za uporabo v mikrovalovnih pečicah.
- Pri segrevanju hrane v plastičnih ali papirnatih posodah nadzorujte napravo zaradi morebitnega vžiga.
- Naprava je namenjena za segrevanje hrane in pijač. Sušenje hrane ali oblačil in segrevanje grelnih podstavkov, copat, gobic, vlažnih krp in podobnega lahko povzroči telesne poškodbe, vžig ali požar.
- Če opazite izhajanje dima, izključite napravo ali izklopite njen vtič ter pustite vrata zaprta, da zadušite morebitne plamene.
- Segrevanje pijač z mikrovalovi lahko povzroči burno vretje z zamikom. Pri ravnanju s posodo je treba biti previden.

- Pred zaužitjem je treba premešati ali pretresti vsebino stekleničk za hranjenje in posodic z otroško hrano ter preveriti temperaturo, da se preprečijo opekline.
- Jajc v lupini in celih trdo kuhanih jajc se ne sme segrevati v napravi, saj lahko eksplodirajo, tudi po koncu segrevanja z mikrovalovi.
- Če želite odstraniti nosilce za rešetke, najprej potegnite sprednji del nosilca rešetke, nato pa še zadnji del, stran od bočnih sten. Nosilce rešetk namestite v obratnem zaporedju.
- Napravo je treba redno čistiti, vse ostanke hrane pa odstraniti.
- Za čiščenje naprave ne uporabljajte parnega čistilnika.
- Za čiščenje steklenih vrat ne uporabljajte grobih čistilnih sredstev ali ostrega kovinskega strgala, da ne poškodujete stekla.
- Če ne vzdržujete čistoče naprave, lahko pride do poškodb površine, kar lahko negativno vpliva na življenjsko dobo naprave in povzroči nevarne okoliščine.

2. VARNOSTNA NAVODILA

2.1 Montaža

UPOZORNENIE!

To napravo lahko namesti le strokovno usposobljena oseba.

- Odstranite vso embalažo.
- Ne nameščajte ali uporabljajte poškodovane naprave.
- Upoštevajte navodila za namestitev, ki so na voljo na našem spletnem mestu.
- Pri premikanju naprave bodite pazljivi, ker je težka. Vedno uporabljajte zaščitne rokavice in priloženo obutev.
- Naprave ne vlecite za ročaj.
- Napravo namestite na varno in primerno mesto, ki ustreza zahtevam za namestitev.
- Upoštevajte predpisano najmanjšo razdaljo do drugih naprav in enot.

- Pred namestitvijo naprave preverite, ali se vrata neovirano odpirajo.
- Naprava je opremljena z električnim hladilnim sistemom. Za krmljenje slednjega je potrebno električno napajanje.

2.2 Električne povezave

UPOZORNENIE!

Nevarnost požara in električnega udara.

- Električno priključitev mora opraviti usposobljen električar.
- Naprava mora biti ozemljena.
- Preverite, ali so parametri s ploščice za tehnične navedbe združljivi z električno napetostjo omrežja.
- Vedno uporabite pravilno nameščeno varnostno vtičnico.
- Ne uporabljajte razdelilnikov in podaljškov.

- Pazite, da ne poškodujete vtiča in kabla. Če je treba kabel zamenjati, mora to storiti osebeje pooblaščenega servisnega centra.
- Priključni kabli ne smejo priti v stik ali bližino vrat naprave ali odprtine pod napravo, še posebej, ko naprava deluje ali so vrata vroča.
- Zaščita pred udarom električnega toka izoliranih delov in delov pod električno napetostjo mora biti pritrjena tako, da je ni mogoče odstraniti brez orodja.
- Vtič vtaknite v vtičnico šele ob koncu nameščanja. Poskrbite, da bo vtič dosegljiv tudi po namestitvi.
- Če je omrežna vtičnica zrahljana, ne vtikajte vtiča.
- Ne vlecite za električni priključni kabel, če želite izključiti napravo. Vedno povlecite za vtič.
- Uporabite le prave izolacijske naprave: odklopnike, varovalke (talilne varovalke odvijte iz nosilca), zaščitne naprave na diferenčni tok in kontaktorje.
- Električna napeljava mora imeti izolacijsko napravo, ki omogoča odklop naprave z omrežja na vseh polih. Izolacijska naprava mora imeti med posameznimi kontakti minimalno razdaljo 3 mm.
- Ta naprava je dobavljena z vtičem in napajalnim kablom.

2.3 Uporaba

UPOZORNENIE!

Nevarnost poškodbe, opeklin in električnega udara ali eksplozije.

- Ne spreminjajte specifikacij te naprave.
- Prepričajte se, da prezračevalne odprtine niso ovirane.
- Naprave med delovanjem ne puščajte brez nadzora.
- Po vsaki uporabi izklopite napravo.
- Pri odpiranju vrat naprave, medtem ko je naprava v uporabi, bodite previdni. Lahko pride do izpusta vročega zraka.
- Naprave se ne dotikajte z mokrimi rokami, ali kadar je v stiku z vodo.
- Ne pritiskajte odprtih vrat.
- Naprave ne uporabljajte kot delovno površino ali površino za odlaganje.

- Previdno odprite vrata naprave. Uporaba sestavin z alkoholom lahko povzroči mešanico alkohola in zraka.
- Ne dovolite, da bi iskre ali odprti plameni prišli v stik z napravo, ko odprete vrata.
- Ne postavljajte vnetljivih izdelkov ali predmetov, ki so prepojeni z vnetljivimi izdelki, v napravo, blizu nje ali nanjo.
- Gesla za brezžično povezavo Wi-Fi ne razkrijte nikomur.
- Za predhodno ogrevanje naprave ne uporabljajte mikrovalovne funkcije.

UPOZORNENIE!

Obstaja nevarnost škode na napravi.

- Za preprečevanje poškodb ali razbarvanja emajla:
 - Ne smete postaviti aluminijaste folije neposredno na dno naprave.
 - Ne smete postaviti vode neposredno v vročo napravo.
 - Ne smete hraniti vlažnih jedi in hrane v napravi, potem ko nehate kuhati.
 - Pri odstranjevanju ali nameščanju opreme bodite previdni.
- Sprememba barve emajla ali nerjavnega jekla ne vpliva na zmogljivost naprave.
- Za vlažno pecivo uporabite globok pekač. Sadni sokovi povzročijo madeže, ki so lahko trajni.
- Uporabljajte samo dodatno opremo, ki je priložena tej napravi oz. katero priporoča proizvajalec.
- Vedno kuhajte z zaprtimi vrati naprave.
- Pazite, da vrata naprave ne ujamejo šonde za meso.
- Če napravo namestite za ploščo pohišvenega elementa (npr. vrata), poskrbite, da vrata med delovanjem naprave ne bodo nikoli zaprta. Za zaprto ploščo pohišvenega elementa se lahko nakopičita toplota in vlaga ter povzročita nadaljnje poškodbe naprave, ohišja ali tal. Plošče omarice ne zapirajte, dokler se po uporabi naprava popolnoma ne ohladi.

2.4 Vzdrževanje in čiščenje

UPOZORNENIE!

Nevarnost telesnih poškodb, požara ali škode na napravi.

- Pred vzdrževanjem izklopite napravo in iztaknite vtič iz glavne vtičnice.
- Poskrbite, da je naprava hladna. Obstaja nevarnost, da steklene plošče počijo.
- Če se steklene plošče vrat poškodujejo, jih takoj zamenjajte. Obrnite se na pooblaščen servisni center.
- Pečico in vrata morate po vsaki uporabi obrisati do suhega. Para, proizvedena med delovanjem naprave, kondenzira na notranjih stenah pečice in lahko povzroči korozijo.
- Napravo redno čistite, da preprečite nabiranje umazanije in poškodbo površine materiala.
- Preostala maščoba in hrana v napravi lahko med uporabo mikrovalovne funkcije povzročita požar ali iskre.
- Očistite napravo z vlažno mehko krpo. Uporabljajte samo nevtralna čistilna sredstva. Za čiščenje ne uporabljajte abrazivnih čistil, grobih gobic, topil ali kovinskih predmetov.
- Če uporabljate razpršilo za čiščenje pečice, upoštevajte varnostna navodila na embalaži.

2.5 Notranja osvetlitev

UPOZORNENIE!

Nevarnost električnega udara.

- O žarnicah v izdelku in nadomestnih žarnicah, ki se prodajajo ločeno: Te žarnice so zasnovane za ekstremne pogoje v gospodinjskih aparatih, kot so izjemne temperature, vibracije in vlažnosti, ali za sporočanje informacij o delovanju aparata. Niso namenjene za uporabo drugje in niso primerne za sobno razsvetljavo v gospodinjstvu
- Ta izdelek vsebuje svetlobni vir razreda energijske učinkovitosti G.
- Uporabite le žarnice z istimi specifikacijami.

2.6 Servis

- Za popravilo naprave se obrnite na pooblaščen servisni center.
- Uporabite samo originalne rezervne dele.

2.7 Odlaganje

UPOZORNENIE!

Nevarnost poškodbe ali zadržitve.

- Za informacije o pravilnem odlaganju naprave se obrnite na občinsko upravo.
- Izključite napravo iz napajanja.
- Odrežite električni priključni kabel tik ob napravi in napravo zavrzite.

3. OPIS IZDELKA

3.1 Splošni pregled

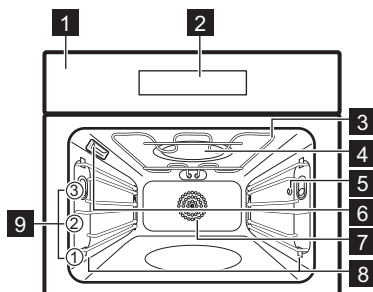

- 1 Upravljalna plošča
- 2 Prikazovalnik
- 3 Grelnik
- 4 Generator mikrovalovov
- 5 Vtičnica za tipalo za jedi
- 6 Luč
- 7 Ventilator
- 8 Nosilec police, snemljiv
- 9 Položaji polic

4. NADZORNA PLOŠČA

4.1 Pregled upravljalne plošče

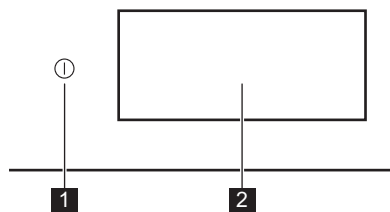

1 VKLOP / IZKLOP Pritisnite in držite za vklop in izklop naprave.

2 Prikazovalnik Prikazuje trenutne nastavitve naprave.

Upravljalna plošča omogoča dostop do različnih funkcij in jedi. Prikazuje tudi informacije o trenutnem stanju delovanja.

4.2 Prikazovalnik

Prikazovalnik je v celoti interaktiven, lahko se pomikate po njem in razdeljen je na določene odseke. Podrsate lahko po zaslonu za krmarjenje v levo ali desno.

OK Za potrditev izbire/nastavitve.

> < Za krmarjenje do naslednje ali prejšnje ravni v meniju.

^ v Za dostop in prilagoditev dodatnih nastavitvev.

♥ Za shranjevanje trenutnih nastavitvev v: Priključene.

♡ Za izbris trenutnih nastavitvev v: Priključene.

⚙️ Za vstop v meni: Nastavitve.

☀️ Prižiganje in gašenje luči.

🔘 Za vklop in izklop funkcij.

🔒 Naprava je zaklenjena.

🔔 Aktiviraj alarm je aktivirana.

🔔 Aktiviraj alarm in končaj s kuhanjem je aktivirana.

🔔 Prikaz samo pojavnega sporočila je vklopljena.

🕒 Zakasnen vklop je aktivirana.

✕ Za zapiranje pojavnega sporočila ali preklic nastavitve.

📶 Povezava Wi-Fi je vklopljena.



Povezava Wi-Fi je izklopljena.



Zapomni si nastavitve časovnika je vklopljeno.



Funkcija z načinom varčevanja energije.

5. PRED PRVO UPORABO



UPOZORNENIE!

Oglejte si poglavja o varnosti.

5.1 Prva povezava

Po prvi povezavi na napajanje se na prikazovalniku prikaže pozdravno sporočilo. Izbirate lahko med zagonom ali preskočitvijo postopka uvajanja. Nastavitve lahko kadarkoli ponovno pregledate in spremenite.

Prilagodite nastavitve: Jezik, Ura, brezžična povezava.

5.2 Brezžična povezava

Naprava omogoča omrežno povezavo Wi-Fi in povezavo mobilne naprave. Prejemate lahko obvestila ter upravljate in nadzorujete napravo z mobilno napravo.

Za povezavo naprave potrebujete:

- brezžično omrežje z internetno povezavo,
- Mobilna naprava, povezana z istim brezžičnim omrežjem.

1. Za prenos aplikacije skenirajte QR kodo, ki se nahaja na hrbtni strani navodil za uporabo. Aplikacijo si lahko prenesete tudi neposredno iz trgovine z aplikacijami.
2. Upoštevajte navodila za uporabo aplikacije.
3. Vklopite napravo.
4. Pritisnite na prikazovalnik za vstop v meni in pritisnite Nastavitve / Povezave.
5. Pritisnite za vklop ali izklop: Wi-Fi.

Brezžični modul naprave se zažene v 90 sek.

Frekvenca	2.4 GHz WLAN : 2400 - 2483.5 MHz
	Bluetooth : 2400 - 2483.5 MHz
Najv. moč	2.4 GHz WLAN : EIRP < 20 dBm (100 mW)
	Bluetooth : EIRP < 20 dBm (100 mW)

Protokol 2.4 GHz WLAN : IEEE 802.11bgn

5.3 Licence za programsko opremo

Programska oprema v tem izdelku vsebuje komponente, ki temeljijo na brezplačni in odprtokodni programski opremi. Electrolux izraža hvaležnost za prispevke odprtokodne programske opreme in skupnosti s področja robotike razvojnemu projektu.

Za dostop do odprte kode teh brezplačnih in odprtokodnih komponent programske opreme, katerih pogoje za licenco je treba objaviti, in za ogled popolnih informacij o njihovih avtorskih pravicah ter veljavnih pogojih za licenco obiščite: <http://electrolux.opensoftwarerepository.com> (mapa NIU6).

5.4 Začetno predgrevanje in čiščenje

Pred prvo uporabo in stikom s hrano predhodno segrejte prazno napravo. Naprava lahko oddaja neprijeten vonj in dim. Med predgrevanjem prezračite prostor.

1. Iz naprave odstranite pripomočke in odstranljive nosilce rešetk.
2. Vstopite v meni in izberite: Funkcije.
3. Nastavite funkcijo . Nastavite najvišjo temperaturo. Pustite, da naprava deluje 1 h.
4. Nastavite funkcijo . Nastavite najvišjo temperaturo. Pustite, da naprava deluje 15 min.
5. Izklopite napravo in počakajte, da se ohladi.
6. Napravo in pripomočke čistite s krpo iz mikrovlaken, toplo vodo in blagim čistilnim sredstvom.
7. Pripomočke in odstranljive nosilce rešetk namestite nazaj v prvotni položaj.

6. DNEVNA UPORABA

UPOZORNENIE!

Oglejte si poglavja o varnosti.

6.1 Meni

Za vstop v meni pritisnite na prikazovalnik ali tipko VKLOP / IZKLOP.

- Domov
- Funkcije
- Jedi
- Nastavitve

6.2 Domov

Podmeni vključuje programe, funkcije, jedi in nastavitve.

6.3 Funkcije

Podmeni vključuje seznam funkcij pečenja.

Seznam funkcij se lahko razlikuje glede na različico programske opreme.

1. Vstopite v meni in izberite: Funkcije.
2. Izberite funkcijo pečice.
3. Prilagodite nastavitve.
4. Pritisnite **START**. Sondo za meso lahko priključite kadarkoli pred ali med pečenjem. Oglejte si poglavje »Uporaba dodatne opreme - Sonda za meso«.
5. **^** – pritisnite za nastavev med pečenjem.
6. **STOP** – pritisnite za izklop funkcije pečice.



HitroPredgrevanje je na voljo samo za nekatere funkcije pečice. Za dodatne informacije o funkcijah predgrevanja si oglejte poglavje »Vsakodnevna uporaba«, Nastavitve, Podmeni: Želje.



Gretje zgoraj
intenzivna toplota za hitro zapečenost na vrhu.



Gretje spodaj

Enakomerno zapecite spodnji del hrane. Primerno za pizze ali pite ter dopeko tort ali kišev. Pečico predhodno ogrejte in uporabite najnižjo višino rešetke.



Horúci vzduch

Enakomerna peka in kuhanje na eni stopnji. Nastavite nižjo temperaturo kot za Gretje zgoraj in spodaj.



Gretje zgoraj in spodaj

Za vsakodnevno kuhanje na eni višini. Primereno za vse jedi, kot so mesni zavitki in pekovsko pecivo.



Vroč zrak & gretje zgoraj

Za peko večjih kosov mesa in perutnine s kostmi za mehko teksturo in hrustljivo skorjico.



Vroč zrak & gretje spodaj

Enakomerno spečeno testo s hrustljivo skorjo. Primerno za pice, kiše, tarte ali pite.



Vroč zrak, gretje zgoraj in spodaj

Ta funkcija je popolna za pripravljene obroke.



Mikrovalovi

Za hitro odtaljevanje, pogrevanje ali kuhanje.



Žar + MV

Pospešite nastanek hrustljave površine.



Žar + ventilator + MV

Pospešite pečenje in kuhanje.



Vroči zrak + MV

Pospešite peko in kuhanje.



Tradicionalno pečenje + MV

Pospešite konvencionalno peko in kuhanje.



Pogrevanje

Nežno pogrejte ostanke hrane za najboljši okus in teksturo.



Gril

Enakomerno zapecite zelenjavo ali meso s funkcijo žara ali pečenja. Primerno tudi, če želite popeči toast.



Vzhajanje testa

Optimizirana temperatura za hitro vzhajanje.



Odtaljevanje

Nežno odtajanje za nadaljnjo pripravo. Obratovanje izboljša rezultate. Za občutljiva živila, kot je meso, se priporoča med odtaljevanjem živilo dvakrat obrniti.



Enolončnica

Za mehko in sočno meso v enolončnicah zagotovite, da vse sestavine rahlo vrejo istočasno.



Pečenje z nizko temp

Pečenje z nizko temperaturo podaljša čas kuhanja z boljšimi rezultati. Preden daste meso v pečico, ga popecite.



Topljenje

Nežno stopite maslo ali čokolado pri nizki temperaturi.



Ohranjanje

Sočno sadje in zelenjavo konzervirajte pri nizki temperaturi. Kozarce, odporne na vročino, položite na pekač, napolnjen z vodo.



Ohrev tanierov.

Za segrevanje krožnikov pred serviranjem.



Ohrani toploto

Ohranite toplo hrano pred serviranjem. Nekatere jedi se lahko pri ohranjanju toplote še naprej kuhajo in sušijo. Po potrebi pokrijte jedi.



Sušenje

Zagotovite enakomerno sušenje sadja, zelišč in zelenjave pri nizki temp. Med sušenjem občasno odprite vrata, da izboljšate rezultate sušenja.



Pečenka

Za zapečeno zunanost in mehko sredico mesa, perutnine in zelenjave.



Peka kruha

To funkcijo uporabite za pripravo kruha in žemelj s profesionalnimi rezultati glede hrustljivosti, barve in sijaja skorje.



Luč lahko med nekaterimi funkcijami pečice pri nižji temperaturi od 80 °C samodejno ugasne.



Če odprete vrata, se funkcija mikrovalov izklopi. Če jo želite ponovno zagnati, zaprite vrata.

6.4 Nastavitev: Mikrovalovi

1. Odstranite vso dodatno opremo, razen mrežice za pečenje.
2. Pritisnite  Mikrovalovi na glavnem prikazovalniku.
3. Nastavite čas in moč mikrovalov.
4. Pritisnite **START**.
5. **STOP** – pritisnite za izklop funkcije. Če odprete vrata, se funkcija izklopi. Za ponoven vklop pritisnite **START**.

6.5 Jedi

Jedi podmeni je sestavljen iz niza programov, ki so zasnovani za posebne jedi. Vsaka jed v tem podmeniju ima ustrezno nastavitev. Med kuhanjem lahko nastavite čas, temperaturo in razpoložljivo moč mikrovalov, če je to na voljo.

Nekatere jedi lahko pripravite tudi s funkcijo Sonda za hrano.

1. Vstopite v meni in izberite: Jedi.
 2. Izberite jed ali vrsto hrane.
 3. Nastavitve prilagodite vašim željam pri kuhi. Prilagodite težo. Možnost je na voljo za izbrane jedi. Pritisnite **OK**.
 4. Živila položite v napravo v skladu z navodili, ki so na voljo na zaslonu.
 5. Pritisnite **START**.
- Ko se funkcija konča, preverite, ali je hrana pripravljena. Po potrebi podaljšajte čas kuhanja.

6.6 Priljubljene



Ta funkcija je na voljo samo za izbrane modele.

Shranite lahko do 20 priljubljenih nastavitev, kot so funkcija pečice, jedi ali funkcija čiščenja.

Če želite shraniti nastavitev, izberite zeleno nastavitev in pritisnite .

Izberite: Priljubljene

1. Vstopite v meni in pritisnite: Domov in premaknite drsno vrstico v desno.

2. Pritisnite: **Zobraziti' oblúbené.** za preverjanje shranjenih nastavitvev.
3. Izberite eno izmed shranjenih nastavitvev.
4. Pritisnite **START** za začetek kuhanja.

Izbriši: Priljubljene

1. Vstopite v meni in izberite: **Domov** in premaknite drsno vrstico v desno.
2. Pritisnite: **Zobraziti' oblúbené.** za preverjanje shranjenih nastavitvev.
3. Pritisnite: , da izbrišete shranjene nastavitve.

6.7 Nastavitve

Ta podmeni vključuje seznam nastavitvev.

Pritisnite na prikazovalnik ali tipko **VKLOP / IZKLOP**, da odprete meni, in pritisnite  Nastavitve.

Podmeni: Nastavitvev

Jezik	Za nastavitvev jezika naprave.
Ura	Za nastavitvev trenutnega časa.
Osvetlitev	Za nastavitvev svetlosti prikazovalnika.
Zvok tipk	Za vklop in izklop zvoka polj na dotik. Izklop zvoka ni mogoč za  .
Glasnost	Za nastavitvev glasnosti zvoka tipk in signalov.
Enota za temperaturo	Za prikaz trenutne temperature enote.

Podmeni: Servis

Predstavitveni način	Koda za vklop/izklop: 2468
Različica programske opreme	Informacije o različici programske opreme.

Ponastavi vse nastavitve	Ponastavi tovarniške nastavitve.
--------------------------	----------------------------------

Podmeni: Želje

Osvetlitev	Vklopi in izklopi luč.
Varovalo za otroke	Preprečuje nenameren vklop naprave.
Predgrevanje/ogrevanje	Brez - običajen način predgrevanja naprave. Nastavljen je kot privzet in je na voljo za vse funkcije pečice. Prednostno lahko spremenite v drugo vrsto predgrevanja.
	Ekološko - predhodno segrevanje naprave z manjšo porabo energije. Na voljo je za vse funkcije pečice.
	Hitro - Skrajša čas segrevanja. Na voljo je samo za nekatere funkcije pečice.
Prilagoditev zaslona v stanju pripravljenosti	Za prilagajanje funkcij zaslona in bližnjic.

Podmeni: Povezave

Povezava z Wi-Fi	Za povezavo naprave z brezžičnim omrežjem.
Wi-Fi	Če želite vklopiti in izklopiti: Wi-Fi.
Omrežje	Za preverjanje stanja omrežja in moči signala: Wi-Fi.
Pozabi omrežje	Za onemogočanje samodejnega povezovanja trenutnega omrežja z napravo.
Zapomni si nastavitve časovnika	Za samodejni vklop daljinskega upravljanja po pritisku START . Funkcija je vidna samo po vklopu: Wi-Fi.

7. DODATNE FUNKCIJE

7.1 Varovalo za otroke



Ta funkcija prepreči nenamerno delovanje naprave. Funkcijo lahko vklopite kadarkoli.

1. Odprite meni.
2. Izberite  / **Želje** / **Varovalo za otroke**.

Varovalo za otroke je vklopljena. Če želite omogočiti uporabo naprave, izberite kodne črke po abecednem vrstnem redu.

7.2 Samodejni izklop

Če je funkcija pečice vklopljena in nastavitve niso spremenjene, se naprava po določenem času iz varnostnih razlogov samodejno izklopi.

 (°C)	 (h)
30 - 115	12.5
120 - 195	8.5

 (°C)	 (h)
200 - 230	5.5



Če nameravate funkcijo pečice uporabljati dlje časa, kot je čas za samodejni izklop, nastavite dolžino pečenja. Oglejte si poglavje »Časovne funkcije«.

7.3 Ventilator za hlajenje

Ko naprava deluje, se samodejno vklopi ventilator za hlajenje, da ostanejo površine naprave hladne. Če napravo izklopite, lahko ventilator za hlajenje deluje, dokler se naprava ne ohladi.

8. ČASOVNE FUNKCIJE

8.1 Opis časovnih funkcij

Funkcija	Opis
Časovnik	Za nastavev trajanja priprave hrane. Največ je 23 h 59 min. Za nastavev, kaj se zgodi, ko se čas izteče, izberite zeleno: Končaj. Časovnik se lahko uporablja neodvisno, tudi če pečica ne deluje.
Končaj	 Aktiviraj alarm Ko čas poteče, se oglasi zvočni signal. To funkcijo lahko nastavite kadarkoli, tudi ko je naprava izklopljena.
	 Aktiviraj alarm in končaj s kuhanjem Ko se čas izteče, se oglasi zvočni signal, funkcija pečice pa se izklopi. Nista na voljo za funkcije z mikrovalovi.
	 Prikaz samo pojavnega sporočila Ko se čas izteče, se na prikazovalniku prikaže sporočilo. Ta funkcija ne vpliva na obratovanje naprave.
Zakasnjjen vklop	Za zamik začetka in/ali konca pečenja. Nista na voljo za funkcije z mikrovalovi.
Podaljšanje časa	Za podaljšanje časa kuhanja.

Funkcija	Opis
Čas delovanja	Za prikaz trajanja delovanja naprave. Največ je 23 h 59 min. Samodejno se zažene ob začetku postopka pečice in se zaustavi ob koncu postopka. Vidno je na glavnem zaslonu, če ni nastavljen noben drug časovnik. Ta funkcija ne vpliva na obratovanje naprave.

8.2 Časovnik

1. Izberite funkcijo pečice in nastavite temperaturo.
2. Pritisnite: Časovnik.
3. Nastavite trajanje. Zeleno dejanje ob koncu lahko izberete s pritiskom enega od simbolov.
4. Pritisnite **OK** za potrditev in vrnitev na glavni zaslon.

8.3 Zakasnjjen vklop

1. Izberite funkcijo pečice in nastavite temperaturo.
2. Pritisnite **...**
3. Pritisnite: Zakasnjjen vklop.
4. Pomikajte se do zelenega časa začetka in pritisnite **OK**.
5. Zdaj lahko nastavite zeleno Konec ali pritisnite **OK**, da preskočite ta korak.

6. Pritisnite **OK**, da se vrnete na glavni zaslon.

8.4 Ura

1. Vklopite napravo.
2. Pritisnite  / Nastavitve / Ura.
3. Nastavite programsko uro.
4. Pritisnite **OK**.

8.5 Spreminjanje nastavitve časovnika

Nastavljeni čas lahko kadarkoli spremenite med kuhanjem.

1. Pritisnite **^** / Časovnik.
2. Nastavite novo vrednost časovnika.
Pritisnite **OK**.

9. UPORABA DODATNE OPREME

UPOZORNENIE!

Oglejte si poglavja o varnosti.

9.1 Vstavljanje opreme

Dodatna oprema je na voljo glede na model. Skenirajte QR kodo, da preverite, kako uporabljati dodatno opremo, ki je priložena napravi. Dodatno opremo lahko naročite ločeno. Za več informacij se obrnite na lokalnega dobavitelja.



Uporabite samo primerne posode in material. Oglejte si razdelek „Primerne posode in materiali za mikrovalovno pečico“ v poglavju „Namigi in nasveti“.

Mala zareza na vrhu poveča varnost in zaščito pred nagibom. Zareze so tudi varovala proti prevračanju. Rob okrog mreže preprečuje zdrs posode s police.

Dodatno opremo (rešetka/pladenj) vstavite v vodila nosilca rešetk. Poskrbite, da se bo polica dotikala hrbtne strani pečice, nogice pa bodo obrnjene navzdol.

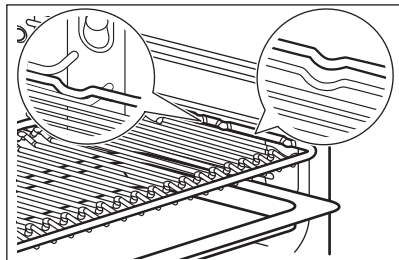

Če ima pekač nagib, ga namestite proti zadnjemu delu notranjosti pečice.

Če je na dodatni opremi napis, se prepričajte, da je obrnjen proti vam.

Če uporabljate pladenj z luknjami, pod njega postavite pladenj/posodo za zbiranje kapljic tekočine.

9.2 Sonda za hrano

Meri temperaturo znotraj hrane.

Nastaviti je mogoče dve temperaturi:

- $^{\circ}\text{C}$ - temperatura v napravi. Biti mora vsaj 25°C višje od temperature jedra živila.
-  - temperatura jedra hrane.

Priporočila:

- Sestavine morajo imeti sobno temperaturo.
- Ne uporabljajte za tekoče jedi.
- Med pečenjem mora biti igla sonde za meso povsem vstavljena v jed.

Kuhanje z: Sonda za hrano

UPOZORNENIE!

Obstaja nevarnost opeklin, ker se sonda za meso in nosilci rešetk segrejejo. Ročaja sonde za meso se ne dotikajte z golimi rokami. Vedno uporabljajte zaščitne rokavice.

1. Izberite funkcije pečice v meniju: Funkcije ali jed iz menija: Jedi. Sonde za meso ne uporabljajte pri funkcijah mikrovalov, samo pri standardnih funkcijah pečice in kombiniranih funkcijah mikrovalov.

Oglejte si poglavje »Vsakodnevna uporaba«.

- Po potrebi nastavite temperaturo pečice in čas pečenja.
- Pritisnite OK.
- Pritisnite START.
- Vstavite sondo za meso v posodo: **Meso, perutnina in ribe**
Celotno iglo sonde za hrano vstavite v meso ali ribo na najdebelejšem delu.

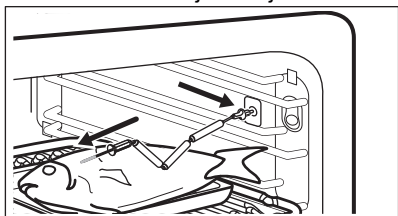

Zloženka

Konico sonde za meso vstavite točno v sredino zloženke. Sonda za hrano se med kuhanjem ne sme premikati. Za to uporabite trdno sestavino. Z robom posode za pečenje podprite silikonski ročaj sonde za meso. Konica sonde za meso se ne sme dotakniti dna posode za pečenje.

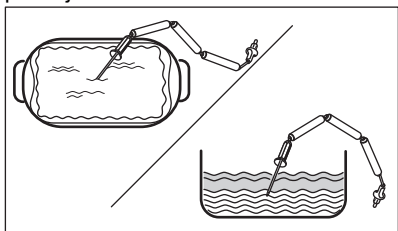

- Sondo za meso priključite v vtičnico v napravi. Preberite si poglavje "Opis izdelka".

Na prikazovalniku se prikaže trenutna temperatura sonde za meso.

- ^ – pritisnite za prilagoditev nastavitvev.
- Izberite kartico Sonda za hrano, da nastavite temperaturo jedra tipala ali želeno funkcijo:
 - Aktiviraj alarm – ko hrana doseže temperaturo jedra, se oglasi zvočni signal.
 - Aktiviraj alarm in končaj s kuhanjem – ko hrana doseže temperaturo jedra, se oglasi zvočni signal, kuhanje pa se konča.
 - Prikaz samo pojavnega sporočila - ko hrana doseže temperaturo jedra, se na prikazovalniku prikaže sporočilo .

- Pritisnite OK.

- Ko hrana doseže nastavljeno temperaturo, se oglasi zvočni signal. Preverite, ali je hrana pripravljena. Po potrebi podaljšajte čas kuhanja.

- STOP – pritisnite za izklop funkcije pečice.

- Iztaknite vtič sonde za meso iz vtičnice ter vzemite jed iz naprave.

10. NAMIGI IN NASVETI

10.1 Priporočila za pečenje

Kuhanje in pečenje sta primerna samo na enem nivoju.

Temperature in časi pečenja v razpredelnicah so le smernice. Odvisni so od receptov ter kakovosti in količine uporabljenih sestavin.

Vaša naprava lahko peče ali pripravlja drugače kot vaša prejšnja naprava. V spodnjih namigih so prikazane priporočene









nastavitve za temperaturo, čas pečenja in položaj rešetk za določene vrste hrane.

Položaje rešetk štejte od spodaj navzgor.

Če za določen recept ne najdete nastavitvev, poiščite podobne.

Za nasvete glede varčevanja z energijo si preberite poglavje "Energetska učinkovitost".

Simboli, uporabljeni v razpredelnicah:

	Vrsta živila
	Funkcija pečice
	Temperatura
	Pribor
	Teža (kg)
	Moč mikrovalovov (W)
	Položaj rešetke
	Čas priprave (min)

10.2 Pečenje z nizko temp

Ta funkcija omogoča pripravo kosov nemastnega in mehkega mesa in rib. Za

10.3 Informacije za testne inštitute





Peka na enem nivoju

Preizkusi v skladu z: EN 60350-1, IEC 60350-1.

merjenje temperature jedi uporabite sondo za hrano. V spodnji preglednici najdete priporočeno nastavitev temperature °C na napravi, s katero lahko dosežete zeleno temperaturo v živilih  °C.

Za razvoj okusa in barve pri praženju meso najprej nekaj minut cvrite v vroči ponvi, preden ga vstavite v napravo. Živilo položite v posodo za pečenje in jo postavite na mrežo za pečenje.

 °C	°C
< 65	90
66 - 75	110
> 75	150

				°C	
Drobno pecivo (20 kosov na pekač) 1)	Gretje zgoraj in spodaj	Pekač za pecivo 2) 3)	2	150	18 - 28
Drobno pecivo (20 kosov na pekač) 1)	Horúci vzduch	Pekač za pecivo 2) 3)	2	150	18 - 28
Pusti biskvit 1)	Gretje zgoraj in spodaj	Mreža za pečenje	1	170	25 - 35
Pusti biskvit 1)	Horúci vzduch	Mreža za pečenje	1	170	28 - 38
Masleni piškoti 1)	Gretje zgoraj in spodaj	Pekač za pecivo 2) 3)	2	140	28 - 38
Masleni piškoti 1)	Horúci vzduch	Pekač za pecivo 2) 3)	2	140	25 - 35
Jabolčna pita 4)	Gretje zgoraj in spodaj	Mreža za pečenje	1	170	65 - 75
Jabolčna pita 4)	Horúci vzduch	Mreža za pečenje	1	170	57 - 67

					
Toast 1) 5)	Gretje zgoraj	Mreža za pečenje	2	230	7 - 12

1) Napravo predhodno ogrejte, dokler ni dosežena nastavljena temperatura z uporabo nastavitve: Predgrevanje / Brez. Ne uporabljajte: Predgrevanje / Hitro in Eko. Glejte Dnevna uporaba, Nastavitve, Podmeni: Želje.

2) Uporabite pekač za pecivo z nagibom proti zadnjemu delu notranjosti pečice.

3) Pekač za pecivo se mora dotikati hrbtne strani notranjosti pečice.







4) 2 modela sta nameščena poševno (Ø 20 cm). Desni mora biti nameščen bližje sprednjemu delu od levega.

5) Glede na: IEC 60350-1:2016 in IEC 60350-1:2023.

Funkcije mikrovalov in kombiniranih mikrovalov

Preizkusi v skladu z: EN 60705, IEC 60705.

Uporabite mrežo za pečenje. Element se mora dotikati hrbtne strani notranjosti pečice.

					
Biskvit 1)	Mikrovalovi	500	-	1	8 - 10
Mesna štruca 1) 2)	Mikrovalovi	300	-	1	30 - 35
Jajčna krema 3)	Mikrovalovi	400	-	1	18 - 23
Odtaljevanje mletlega mesa (500 g) 4)	Mikrovalovi	200	-	1	7 - 8
Pecivo 3)	Tradicionalno pečenje + MV	200	170	1	22 - 27
Gratiniran krompir 5)	Žar + ventilator + MV	200	180	1	35 - 40
Piščanec (1100 g) 6)	Žar + ventilator + MV	200	200	1	30
	Vroč zrak & gretje zgoraj	-			18 - 23

1) Po polovici časa kuhanja posodo obrnite za 1/2.

2) Med kuhanjem uporabite primerno plastično folijo za MW. Pred kuhanjem nekajkrat prebodite folijo.







3) Med postopkom kuhanja ne obračajte hrane.







4) Meso obrnite na najdaljši strani, prvič po 1/3 in drugič po 2/3 pretečenega časa kuhanja.

5) Po polovici časa kuhanja posodo obrnite za 1/4 v smeri urinega kazalca.

6) Na dno pečice položite krožnik. Piščanca položite neposredno na mrežo za pečenje, s prsno stranjo obrnjeno navzdol. Po 30 min obrnite piščanca in funkcijo pečice spremenite na: Vroč zrak & gretje zgoraj.

Dodatni recepti

						
Beljakovi poljubčki 1)	Gretje zgoraj in spodaj	Pekač za pecivo 2) 3)	2	-	100	90 - 180
Beljakovi poljubčki 1)	Horúci vzduh	Pekač za pecivo 2) 3)	2	-	100	90 - 180

						
Čajni kolački 1)	Gretje zgoraj in spodaj	Pekač za pecivo 2)	3	-	200	11 - 13
Čajni kolački 1)	Horúci vzduh	Pekač za pecivo 2)	3	-	190	10 - 12
Piščanec 4)	Vroč zrak & gretje zgoraj	Pekač za pecivo 2)	1	-	200	65 - 75
Kokice 5)	Mikrovalovi	Ploščata keramična plošča	dno	700	-	3 - 4
Pripravljeni obroki, ohlajeni (1 porcija) 6)7)	Mikrovalovi	Mreža za pečenje 8)	1	500	-	7 - 9
Tekočine v stekleničkah za dojenčke 9)	Mikrovalovi	-	dno	1000	-	0.5
Lazanja, zamrznjena (400 g) 10)	Žar + ventilator + MV	Mreža za pečenje 8)	1	100	210	23 - 28
Lazanja, zamrznjena (600 g) 10)	Tradicionalno pečenje + MV	Mreža za pečenje 8)	1	200	190	48 - 53
Pizza, zamrznjena 10)	Tradicionalno pečenje + MV	Mreža za pečenje 8)	1	200	210	12 - 16
Pečena zelenjava, mešana	Žar + ventilator + MV	Mreža za pečenje 8)	1	300	180	20 - 25
Pečena svinjina	Vroč zrak + MV	Mreža za pečenje 8)	1	300	165	65 - 70
Polnjene gobe	Žar + ventilator + MV	Mreža za pečenje 8)	1	300	180	12 - 17
Lazanja s suhimi lističi za lazanjo	Tradicionalno pečenje + MV	Mreža za pečenje 8)	1	200	165	30 - 35

1) Napravo predhodno ogrejte, dokler ni dosežena nastavljena temperatura z uporabo nastavitve: Predgrevanje / Brez. Ne uporabljajte: Predgrevanje / Hitro in Eko. Glejte Dnevna uporaba, Nastavitve, Podmeni: Želje.

2) Uporabite pekač za pecivo z nagibom proti zadnjemu delu notranjosti pečice.

3) Uporabite papir za peko.

4) Piščanca položite s prsno stranjo navzdol. Obrnite ga po polovici časa kuhanja.

5) Vrečko vzemite iz naprave, ko se zrna nehajo pokati.

6) Živila pokrijte s plastičnim pokrovom, ki je primeren za mikrovalovno pečico.

7) Po polovici časa kuhanja posodo obrnite za 1/2.

8) Mreža za pečenje se mora dotikati hrbtni strani notranjosti pečice.

9) Steklenico postavite na sredino dna pečice brez dodatne opreme.

10) Med postopkom kuhanja ne obračajte hrane.

10.4 Priporočila za uporabo mikrovalovne pečice

Živila položite na sredino mreže za pečenje. Uporabite prvi položaj rešetk.

Jed obrnite ali premešajte na polovici časa kuhanja, da izboljšate rezultate.

Tekoče jedi občasno premešajte.

Hrano je treba premešati, preden jo postrežete.

Pri segrevanju tekočin dajte žličko v skodelico ali kozarec, da izboljšate porazdelitev toplote in se izognete prekomernemu prekipevanju. Žlica se ne sme dotikati nobenega dela notranjosti pečice, ker lahko povzroči iskenje.

Živila položite v napravo brez embalaže. Pakirane pripravljene obroke lahko postavite v napravo skupaj z embalažo samo v primeru, ko je embalaža odporna proti mikrovalovom. Oglejte si „Namigi in nasveti“, poglavje primerne posode in materialov za mikrovalovno pečico.

Med uporabo kombiniranih funkcij mikrovalovne pečice ne pokrivajte živil. Oglejte si poglavje »Vsakodnevna uporaba«.

Funkcij mikrovalov ali kombiniranih funkcij mikrovalov ne uporabljajte, če v napravi ni hrane.

Priprava jedi z mikrovalovi

Živila pokrijte za kuhanje ali pogrevanje s funkcijami mikrovalov. Če želite ohraniti skorjo, hrano pripravljajte brez pokrova.

Jedi ne segrevajte premočno z nastavljanjem moči in časa na previsoko vrednost. Hrana se lahko presuši, zažge ali povzroči požar.

Naprave ne uporabljajte za pripravljanje jajc ali polžev v lupini, ker jih lahko raznese. Rumenjak ocvrtega jajca prebodite, preden ga pogrežete.

Živila s kožo ali lupino pred kuhanjem večkrat prebodite.

Zelenjavo narežite na kose podobne velikosti.

Ko napravo izklopite, vzemite hrano ven in pustite stati nekaj minut, da se toplota enakomerno porazdeli.

Odtaljevanje v mikrovalovni pečici

Zamrznjeno, neovito hrano položite na majhen, narobe obrnjen krožnik, ki ga postavite nad posodo ali na polico za odtajanje oz. plastično cedilo, tako da lahko tekočina pri odtajanju odteče.

Odstranite odtaljene kose.

Če želite sadje in zelenjavo pripraviti brez predhodnega odtaljevanja, lahko uporabite večjo moč mikrovalov.









Obračanje izboljša rezultate. Za občutljiva živila, kot je meso, med odtaljevanjem dvakrat obrnite.







10.5 Posode za kuhanje in material, primerni za mikrovalovno funkcijo

Za mikrovalovno funkcijo uporabite samo primerne posode in materiale. Za primer uporabite spodnjo razpredelnico.

Pred uporabo preverite specifikacije posode za kuhanje / materialov / posode za živila.

Za drugo posebno posodo za mikrovalovne pečice, ki ni navedena v tej razpredelnici, upoštevajte navodila proizvajalca.

Posode za kuhanje/material	 	 	   
Steklo in porcelan, namenjena za pečice, brez kovinskih delov, npr. steklo, odporno proti vročini	✓	✓	✓
Steklo in porcelan, ki nista namenjena za pečice, če sta brez srebrnih, zlatih, platinastih ali drugih kovinskih dekoracij	✓	X	X
Steklo in steklokeramična posoda iz materiala, namenjena za pečice/odpornega proti zmrzovanju	✓	✓	✓

Posode za kuhanje/material	 		   
Ognjevarna keramična in lončena posoda brez elementov iz kremenca ali kovin, in brez glazur, ki vsebujejo kovine	✓	✓	✓
Keramika, porcelan in lončena posoda z ne glaziranim dnom ali z majhnimi odprtini, npr. na ročajih	✗	✗	✗
Plastika, odporna proti vročini do 200 °C	✓	✓	✗
Samo karton, papir	✓	✗	✗
Prozorna folija	✓	✗	✗
Prozorna folija za mikrovalovne pečice	✓	✓	✗
Posode za pečenje, izdelane iz kovine, npr. emajl, lito železo	✗	✗	✗
Pekači, premazani s črnim lakom ali silikonom	✗	✗	✗
Pekač za pecivo	✗	✗	✗
Mreža za pečenje	✓	✓	✓

10.6 Nastavitev moči

Spodaj navedeni podatki služijo samo kot smernice.

800 - 1000 W

- Pogrevanje tekočin

600 - 700 W

- Počasno dušenje riža
- Kuhanje zelenjave
- Kokice

400 - 500 W

- Pogrevanje obrokov za en krožnik

- Počasno dušenje enolončnic
- Odtajanje in pogrevanje pripravljenih zmrzjenih obrokov

300 W

- Kuhanje/pogrevanje občutljivih jedi
- Pogrevanje hrane za dojenčke
- Nadaljevanje kuhanja

100 - 200 W

- Odtaljevanje kruha, sadja, tortic, peciva, sira, masla, mesa in rib
- Topljenje čokolade in masla

11. SKRB IN ČIŠČENJE



UPOZORNENIE!

Oglejte si poglavja o varnosti.

11.1 Opombe o čiščenju

Čistilna sredstva

- Sprednji del naprave čistite samo s krpo iz mikrovlaken, toplo vodo in blagim čistilom.
- Za čiščenje kovinskih površin uporabite namensko čistilno sredstvo

- Madeže očistite z blagim čistilnim sredstvom.

Vsakodnevna uporaba

- Po vsaki uporabi očistite notranjost naprave. Nakopičena maščoba ali drugi ostanki lahko povzročijo požar.
- S stropa naprave previdno očistite ostanke hrane in maščobo.
- Hrane ne shranjujte v aparatu dlje kot 20 minut. Notranjost naprave osušite samo s krpo iz mikrovlaken po vsaki uporabi.

Priporočki

- Vso dodatno opremo očistite po vsaki uporabi in pustite, da se posuši. Uporabite samo krpo iz mikrovlaknen, toplo vodo in blago čistilno sredstvo. Pripomočkov ne pomivajte v pomivalnem stroju.
- Pripomočkov s premazom proti prijemanju ne čistite z abrazivnimi čistilnimi sredstvi ali ostrimi predmeti.

11.2 Odstranjevanje nosilcev rešetk

Pred začetkom čiščenja naprave odstranite nosilce rešetk.

1. Izklopite napravo in počakajte, da se ohladi.
2. Nosilce rešetk previdno povlecite navzgor iz sprednjega nosilca.
3. Nosilce izvlecite iz zadnjega obešala.

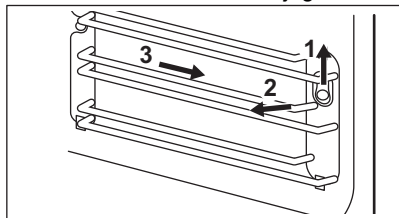

Nosilce rešetk namestite v obratnem zaporedju.

Če so priložena teleskopska vodila, morajo biti zadrževalni zatiči usmerjeni naprej.

11.3 Zamenjava žarnice

⚠ UPOZORNENIE!

Nevarnost opeklin, steklen pokrov je lahko vroč. Pri dotiku žarnice uporabljajte zaščitno rokavico.

Žarnico lahko zamenja samo serviser. Obrnite se na pooblaščen servisni center.

12. ODPRAVLJANJE TEŽAV

⚠ UPOZORNENIE!

Oglejte si poglavja o varnosti.

12.1 Kaj storite v primeru ...

Opis težave	Vzrok in rešitev
Naprave ni mogoče vklopiti ali je uporabljati.	Naprava ni priključena na električno napajanje ali je priključena nepravilno.
Naprava se ne segreje.	Ura ni nastavljena. Za nastavitve ure si oglejte poglavje »Časovne funkcije«.
	Vrata niso pravilno zaprta.
	Pregorela je varovalka. Preverite, ali je varovalka vzrok za težave. Če se težave ponovijo, se obrnite na usposobljenega električarja.
	Varovalo za otroke je vklopljeno.
Luč ne sveti.	Luč je pregorela. Zamenjajte žarnico. Za podrobnosti si oglejte poglavje »Vzdrževanje in čiščenje«.

Opis težave	Vzrok in rešitev
Težave s signalom brezžičnega omrežja.	Preverite, ali je vaša mobilna naprava povezana z brezžičnim omrežjem. Preverite brezžično omrežje in usmerjevalnik. Ponovno zaženite usmerjevalnik.
Nameščen je bil nov usmerjevalnik ali pa je bila spremenjena njegova konfiguracija.	Za ponovno konfiguracijo naprave in mobilne naprave si oglejte poglavje »Pred prvo uporabo«, Brezžična povezava.
Signal brezžičnega omrežja je šibek.	Usmerjevalnik premaknite čim bližje napravi.
Brezžični signal moti mikrovalovna pečica, ki je postavljena zraven naprave.	Izklopite mikrovalovno pečico. Ne uporabljajte mikrovalovne pečice in daljinskega upravljanja naprave hkrati. Mikrovalovi motijo signal Wi-Fi.

12.2 Kode napak

Ko se pojavi napaka programske opreme, se na prikazovalniku prikaže sporočilo o napaki. Seznam težav boste našli v spodnji razpredelnici.

Koda in opis	Rešitev
F102 - vrata niso povsem zaprta oz. zapora vrat je pokvarjena. 1)	Zaprte vrata. Za vklop in izklop naprave.
F111 - Sonda za hrano ni pravilno vključena v vtičnico.	Sonda za hrano povsem vključite v vtičnico.
F240, F239 - polja na dotik na prikazovalniku ne delujejo pravilno.	Očistite površino prikazovalnika. Poskrbite, da na poljih na dotik ne bo umazanije.
F908 - sistem naprave se ne more povezati z upravljalno ploščo.	Za vklop in izklop naprave.
F131 - temperatura tipala magnetrona je previsoka. 1)2)	Napravo izklopite in počakajte, da se ohladi. Napravo ponovno vklopite.
F602, F603 - Wi-Fi ni na voljo. 1)2)	Za vklop in izklop naprave.

1) Ko se spodnje sporočilo o napaki še naprej prikazuje na prikazovalniku, pomeni, da je morda onemogočen okvarjen podsistem. V tem primeru se obrnite na trgovca ali pooblaščenega serviserja.

2) Če pride do ene izmed teh napak, bodo ostale funkcije naprave še naprej delovale kot običajno.

12.3 Servisni podatki

Če težave ne morete razrešiti sami, se obrnite na prodajalca ali pooblaščen servisni center.

Potrebni podatki za servisni center se nahajajo na ploščici za tehnične navedbe. Ploščica za tehnične navedbe se nahaja na sprednjem okvirju naprave. Vidna je, ko odprete vrata. Ploščice za tehnične navedbe ne odstranjujte z naprave.

Priporočamo, da podatke vpišete sem:

Model (MOD.):

Produktna številka (PNC):

Serijska številka (S.N.):

13. ENERGIJSKA UČINKOVITOST

13.1 Podatki o izdelku glede porabe energije in najdaljšega časa za doseg ustreznega načina nizke moči

Poraba energije v stanju pripravljenosti	0.8 W
Poraba energije v omrežnem stanju pripravljenosti	2.0 W
Najdaljši čas, ki je potreben, da oprema samodejno doseže ustrezen način nizke moči	20 min

Za navodila o vklopu in izklopu brezžične omrežne povezave si oglejte poglavje "Pred prvo uporabo".

13.2 Nasveti za varčevanje z energijo

Spodnji nasveti vam bodo pomagali prihraniti energijo pri uporabi naprave.

Poskrbite, da bodo vrata naprave med delovanjem zaprta. Vrat med pripravo obroka ne odpirajte prepogosto. Poskrbite, da bo tesnilo vrat čisto, in preverite, da je dobro nameščeno.

Uporabljajte kovinsko posodo in temne neodbojne pekače in posode za boljše varčevanje z energijo (samo pri uporabi funkcije, ki ne uporablja mikrovalov).

Naprave pred kuhanjem ne predgreвайте, razen če je to posebej priporočljivo.

Presledki med pečenjem več jedi naj bodo čim krajši.

Pečenje z ventilatorjem

Ko je mogoče, uporabljajte funkcije pečenja z ventilatorjem, da prihranite energijo.

Akumulirana toplota

Pri pečenju, daljšem od 30 minut, tri do 10 minut pred potekom časa pečenja znižajte temperaturo naprave na najnižjo stopnjo. Akumulirana toplota v napravi peče naprej.

Z akumulirano toploto ohranite toplo hrano oz. pogrejte ostale jedi.

Ko izklopite napravo, se na prikazovalniku prikaže akumulirana toplota ali temperatura.

Če je aktiviran program z Časovnik in je čas pečenja daljši od 30 minut, se grelnika pri nekaterih funkcijah naprave samodejno izklopita prej.

Ohranjanje jedi toplih

Če želite uporabiti akumulirano toploto in ohraniti toplo hrano, izberite najnižjo možno nastavitev temperature. Na prikazovalniku se prikaže indikator akumulirane toplote ali temperatura.

Pečenje ob izklopljeni luči

Med pečenjem izklopite luč. Vključite jo samo, ko jo potrebujete.

14. SKRIB ZA OKOLJE

Reciklirajte materiale, ki jih označuje simbol . Embalažo odložite v ustrezne zabojnike za reciklažo. Pomagajte zaščititi okolje in zdravje ljudi ter reciklirati odpadke električnih in elektronskih naprav. Naprav, označenih s

simbolom , ne odstranjujte z gospodinjskimi odpadki. Izdelek vrnite na krajevno zbirališče za recikliranje ali se obrnite na občinski urad.



